



**WIAMI**  
HOME TECHNOLOGY



## ROBOT VAKUM TEMİZLEYİCİ KULLANMA KILAVUZU

**FX-7**



Önemli Güvenlik Talimatları.....	02
Robot Hakkında.....	04
Robot'un Kullanımı.....	07
Düzenli Robot Bakımı.....	11
Sorun Giderme.....	13
Sıkça Sorulan Sorular.....	14



Yaralanma veya hasar riskini azaltmak için, Robotunuzu kurarken, kullanırken ve bakımını yaparken bu güvenlik önlemlerini aklınızda bulundurun:

- Robotunuzu çalıştırmadan önce tüm güvenlik ve çalıştırma talimatlarını okuyun.
- İleride tekrar kullanma ihtiyacınıza karşı talimatları saklayınız.
- Robotunuzdaki, pilinizdeki ve şarj yuvasındaki ve kullanım kılavuzundaki tüm uyarıları dikkate alın.
- Tüm çalıştırma ve kullanım talimatlarına uyunuz.
- Güç kaynağı biriminin harici esnek kablosu ya da kablosu değiştirilemez; kablo veya fiş hasar görürse, güç kaynağı ünitesi atılmalıdır.
- Bu ürün yalnızca standart prize takılacak şekilde tasarlanmıştır. Ürün herhangi bir güç dönüştürücü ile kullanılamaz. Güç dönüştürücülerinin kullanılması garantiyi geçersiz kılacaktır.
- **DİKKAT:** Aşağıdaki robot pillerinden yalnızca birini şarj edin: maksimum 14.4V, maksimum 2600mAh
- Ni-MH veya maksimum 2600mAh Li-ion pil. Diğer tür piller patlayarak yaralanmaya sebep olabilir. Bataryanın doğru bir şekilde yerleştirilmesi için her zaman Müşteri Hizmetleri ile iletişime geçin.
- Uzun süreli saklama veya taşıma öncesinde daima robotunuzdan ve aksesuarlarından pili şarj edin ve çıkarın.
- Bu cihaz atılmadan önce cihazdan batarya çıkarılmalıdır. Pili cihazdan çıkarmak için önce alttaki vidaları çıkarın, sonrasında ana PCB'yi çıkarın ve bir tornavida kullanarak pil kapağını açın. Hızlı konektörün bağlantısını keserek pili çıkarın.
- **UYARI** Kimyasala Maruz Kalma: Pil takımı sızdırıyorsa, sıvının cilt veya gözlerle temas etmesine izin vermeyin. Temas olursa, etkilenen bölgeyi bol miktarda suyla yıkayın ve tıbbi yardım alın. Pili (robor imha edileceği zaman kullanılan kullanılmış pil paketi) kapalı bir plastik torbaya koyun ve yerel çevre dü zenlemelerine göre güvenli bir şekilde imha edin.
- **UYARI** Yangın veya Patlama Tehlikesi: Pil paketlerini ezmeyin veya sökmeyin. Isıtmayın veya pil takımını herhangi bir ısı kaynağının veya doğrudan güneş ışığının yakınına yerleştirin. Pil paketini yakmayın veya kısa devre yaptırmayın. Pilleri mekanik şoka maruz bırakmayın.
- Bölgenizdeki pil geri dönüşümü ve atma yönetmelikleri için yerel atık yönetimi yetkilinize başvurun.
- Robotunuz oyuncak değildir. Robotunuzun üzerine oturmayın veya basmayın. Robotunuz çalışırken çocuklar ve evcil hayvanlar denetlenmelidir.
- Robot sadece kapalı alanda kullanım içindir.
- Şarj edilemeyen piller kullanmayın. Yalnızca ürünle birlikte verilen şarj edilebilir pili kullanın. Değişirme için, aynı robot pili satın alın veya alternatif pil seçenekleri için robot Müşteri Hizmetleri ile iletişime geçin.
- Robotu yalnızca oda sıcaklığı ortamlarında saklayın ve çalıştırın.
- Robotunuzun üzerine sıvı püskürtmeyin veya dökmeyin.



- Başka bir güç kaynağı kullanmayın. Yedek kablolar için, ülkeye özgü güç kaynağı kablosunun doğru seçildiğinden emin olmak için lütfen Müşteri Hizmetleri ile iletişime geçin.
  - Robotu keskin nesnelere, camı veya yanan, duman çıkaran herhangi bir şeyi toplamak için kullanmayın.
  - Pil takımını herhangi bir sıvıya batırmayın.
  - Robotu, dökülen su, çamaşır suyu, boya veya diğer kimyasalları, ıslak herhangi bir şeyi toplamak için kullanmayın.
  - Robotu kullanmadan önce giysi, gevşek kağıtlar, panjur veya perde çekme ipleri, güç kabloları ve kırılabilir nesnelere gibi nesnelere alın. Robot bir güç kablosunun üzerinden geçip onu sürüklerse, nesnenin masadan veya raftan çekilme şansı vardır.
  - Temizlenecek oda balkon içeriyorsa, balkona erişimi engellemek ve güvenli çalışmayı sağlamak için fiziksel bir bariyer kullanılmalıdır.
  - Robotunuzun üzerine hiçbir şey koymayın.
  - Robotun kendi kendine hareket ettiğini unutmayın. Robotun çalıştığı alanda yürürken üzerine basmamak için dikkatli olun.
  - Robotu yerde açıkken elektrik prizleri olan alanlarda çalıştırmayın.
  - Bu cihazı cilasız, kaplamasız, cilalı veya pürüzlü bir zemin üzerinde kullanmayın. Zemine ve bu cihaza zarar verebilir. Yalnızca sert zemin yüzeylerinde veya az tüylü halıda kullanın.
  - Bu cihaz zeminlerde çizilmeden kullanılmak üzere tasarlanmıştır. Tüm odayı temizlemeden önce çizik olmadığından emin olmak için bu cihazı temizlenecek odanın küçük bir alanında test etmenizi tavsiye ediyoruz.
- Pil ve Şarj Etme/Bilgi
- Lithium-ion Batarya
  - Önemli: Lityum iyon piller ve Lityum İyon içeren ürünler, sıkı nakliye düzenlemelerine tabidir. Bu ürünü (pil dahil olmak üzere) servis, seyahat veya başka bir nedenle göndermeniz gerekiyorsa, aşağıdaki nakliye talimatlarına uymalısınız.
  - Lityum iyon pili üründen çıkarın.
  - Pili metal şarj kontaklarının üzerine bir parça bant yerleştirin.
  - Pili (bant üzerindeki bantla) ürüne yeniden takın ve pil kapağını sabitleyin.
  - Ürünü, nakliye sırasında hareket etmesini engelleyecek şekilde orijinal ambalajında veya kendi ambalajınızda paketleyin.
  - Yalnızca kara taşımacılığı ile gönderin (hava taşımacılığı yok).
  - Batarya Depolama
  - Robotu Şarj Ünitesi dışında saklıyorsanız, önce pili çıkarın. Ardından Robotu ve pili serin ve kuru bir yerde saklayın.

Ürün veya ambalajı üzerindeki sembol şunları gösterir:  
Elektrikli aletleri sınıflandırılmamış belediye atığı olarak atmayın, ayrı toplama tesisleri kullanın. Mevcut toplama sistemleriyle ilgili bilgi için yerel yetkilinize başvurun. Elektrikli cihazlar çöplüklere veya çöplüklere atılırsa, tehlikeli maddeler yeraltı suyuna sızabilir ve gıda Zincirine girerek sağlığınıza ve refahınıza zarar verebilir. Toplama, yeniden kullanma ve geri dönüştürme programları hakkında daha fazla bilgi için lütfen yerel veya bölgesel atık yetkilinize başvurun.





## 1.1 ROBOT

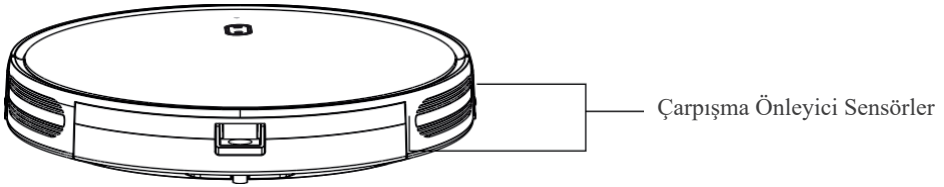
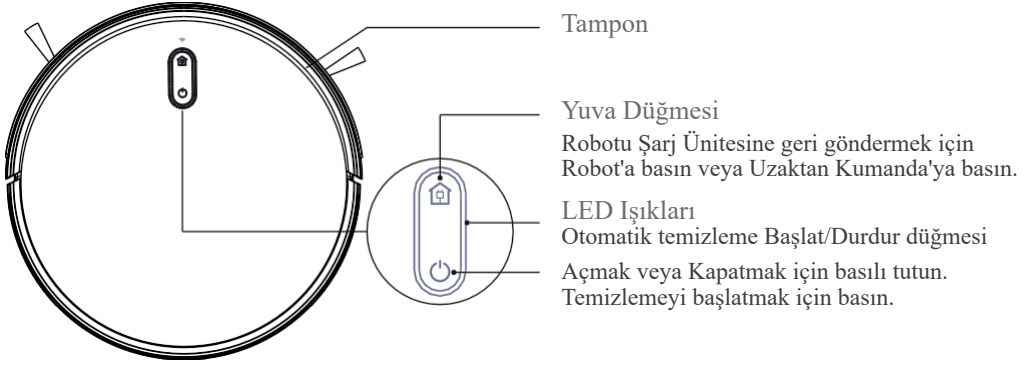

## ALT

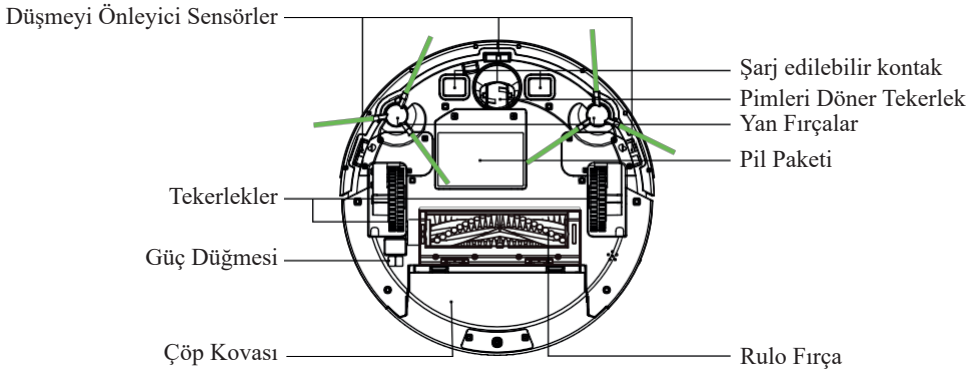



## 1.2 AKSESUARLAR

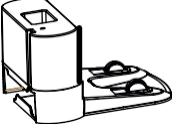

Şarj Yuvası

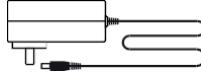

Adaptör



Fırça

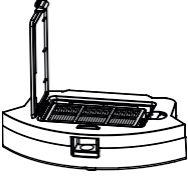

Çöp Kovası

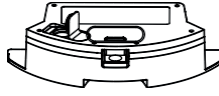

Su Tankı

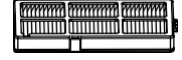
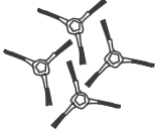
Sünger Filtresi ve  
Yüksek Verimlilik Filtresi

4 X Yan Fırçalar



Dikim Fırçası



2 X Temizlik Bezleri

## 1.3 ŞARJ YUVASI

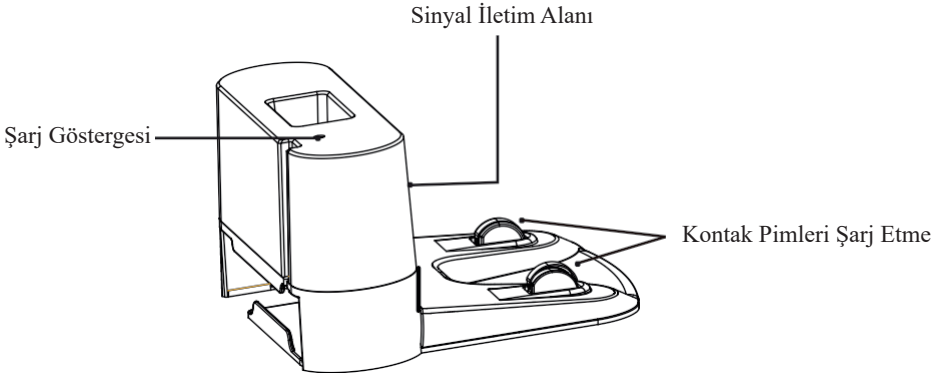



## 1.4 UZAKTAN KONTROL

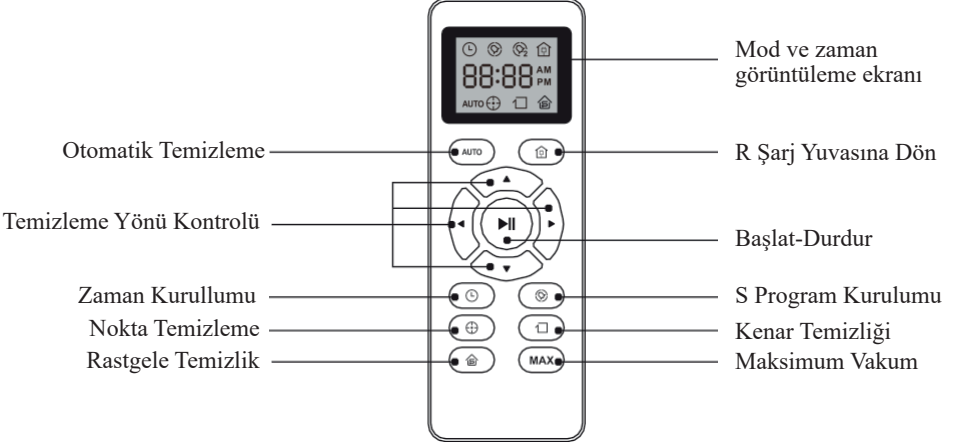

Uzaktan kumandayı ilk kez kullanmadan önce 2 AAA pil takın. Artı ve eksi uçların pil bölümünde işaretlendiği gibi doğru kutup yönüne baktığından emin olun.

## 1.5 IŞIK GÖSTERGESİ

Robot Durumu	Işık
Şarj Oluyor	Turuncu ışık soluyor
Şarj Dolduruldu	Yeşil ışık AÇIK
Bekleme Modu	Yeşil ışık AÇIK
Hata	Kırmızı Işık AÇIK/ yanıp sönüyor
Düşük Pil	Turuncu ışık AÇIK
Temizleniyor	Yeşil Işık AÇIK
Uyku Modu	Işık kapalı



## 2.1 HIZLI BAŞLANGIÇ

1

Şarj Yuvasını takın ve kalan kabloyu Şarj Yuvasının altındaki kanala alın.

Not: Kalan kabloyu kanala yerleştirmeniz, bu durum robotun şarj veya temizlik sırasında sıkışmasına neden olabilir.

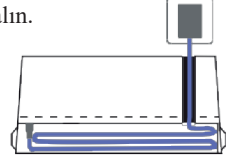

2

### Şarj Yuvası Konumu

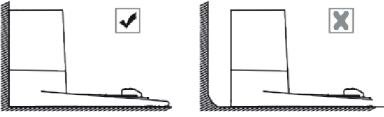

3. Adaptörün yuvarlak konektörünü Şarj Ünitesindeki güç soketine ve diğer ucunu da bir duvar prizine takın.

1. Şarj Ünitesini sert, düz bir yüzeye ve bir duvara yerleştirin.  
2. Şarj yuvasını tekrar duvara yerleştirin ve yerin açık ve düzenli olduğundan emin olun en azından alan ayrılıyor.

- Şarj Yuvasının önünde 2 metre (6,5 ayak)
- Şarj Yuvasının her iki yanında 1 metre (2,3 fit).

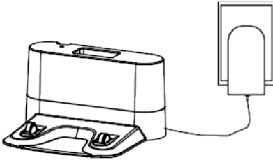
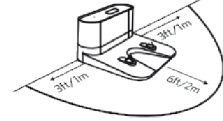

Şarj Ünitesini robotun kolayca erişebileceği bir yere kurun. Şarj Ünitesini kilim veya halı yerine duvara ve sert düz bir yüzeye yerleştirmeniz önerilir. Şarj Ünitesini her zaman takılı tutun, aksi takdirde robot otomatik olarak ona geri dönmeyecektir.



Yan Fırçaları Takın  
Yan fırçaları robotun altına takın  
her yuvaya bir fırça bastırarak.

Robotun altındaki ana güç anahtarını açın

3

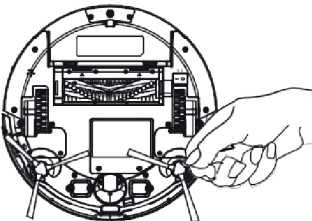

4

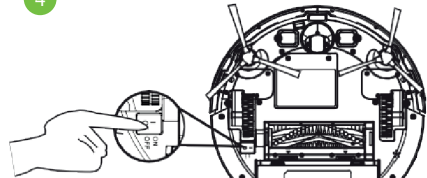





### 5 Robotu Etkinleştirin

Robotu, Şarj Ünitesi üzerindeki metal şarj kontaklarının Robotun altındakilerle eşleştiğinden emin olarak Şarj Ünitesine yerleştirin. Başarılı olursa bir dizi ton duyarsınız, robot kullanıma hazır Pooldwueğrungdü düğmesi yanar





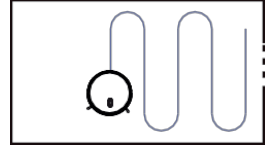
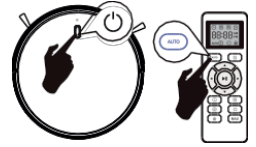

### 6 Temizleme Döngüsünü Başlat

Robotun uyanması için güç düğmesine bir kere.   
Temizleme döngüsünü başlatmak için tekrar güç düğmesine bas.   
Bir temizlik döngüsünü tamamlamadan pili azalırsa, Robot yeniden şarj olmak için Şarj Ünitesine dönecektir. Şarj Yuvasına erişilemezse, Robot yeniden şarj edemez. başlangıç konumuna geri dönecek ve temizleme döngüsü sona erecektir, lütfen Robotu şarj için manuel olarak Şarj alanına yerleştirin. (Bakınız Robotu Etkinleştirin)  
Not: Daha fazla Temizleme Modu için lütfen bölüm 2.2'ye bakın.



### 7 Duraklat

Bir temizlik döngüsü sırasında Robotu duraklatmak için  düğmesine bir kere basın veya  Uzaktan Kumanda üzerindeki düğmeye basın. Temizleme döngüsüne devam etmek için  düğmesine tekrar basın. Robotu şarj ünitesine geri göndermek için bu  düğmeye basın. Not: Yukarıda listelenen eylemler, Uzaktan Kumanda ile de yönetilebilir.



### 8 Güç Kapama

Temizleme döngüsünü sona erdirmek ve robotu bekleme moduna almak için kapat düğmesine  basılı tutun.





## ROBOT GÖSTERGELERİ

Robot evinizi nasıl temizler

### 1 Otomatik Temizleme

Bir temizlik döngüsünün başlangıcında, Robot evinizin haritasını çıkaracak ve onları verimli bir şekilde temizleyecektir.

Robot, temizlik döngüsü boyunca çeşitli zamanlarda odanın kenarlarının yanı sıra sandalye ayakları ve diğer mobilyalara dokunur.

Robot, evinizin tüm katını temizleyene kadar bu işleme devam eder.

**Yan Fırçaları Takın**

Yan fırçaları robotun altına takın Her yuvaya bir fırça bastırarak.

Robotun altındaki ana güç anahtarını açın

Bir temizlik döngüsünü bitirmeden pili azalırsa, Robot otomatik olarak şarj etmek için Şarj Ünitesine döner.

Robot temizleme döngüsünü tamamladığında, yeniden şarj olmak için Şarj Ünitesine döner.

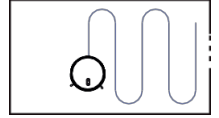

### 2 Zemin Paspas Temizleme

1.Bezi takın ve su haznesini suyla doldurun.

2.Toz torbasını kaldırın.

3.Su haznesini geri takın ve Robotu çalıştırın.

Not: Kuru süpürme ile Temizleme kullanıyorsanız, su doldurma adımını atlayın.

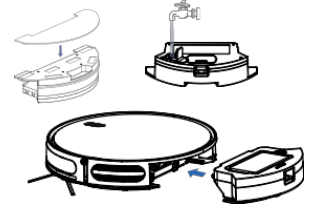

### 3 Nokta Temizleme

Nokta Temizleme'yi seçtiğinizde Robot, yaklaşık 3 fit (1 metre) çapında dışa doğru spiral yaparak ve ardından başladığı yere doğru içe doğru spiral yaparak lokalize bir alanı yoğun bir şekilde temizler. Nokta Temizleme sırasında, Robot, ihtiyaç duyduğunuz yerde mümkün olan en iyi temizliği sağlamak için vakum gücüdür. Nokta Temizlemeyi kullanmak için, Robotu lokalize birikintinin üstüne yerleştirin ve Uzaktan Kumanda üzerindeki (Nokta)  tuşuna basın.

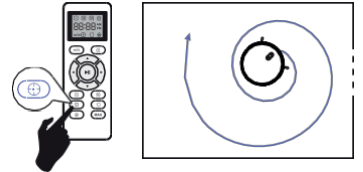



#### 4 Maksimum Vakumlama Temizliği

Robot, Uzaktan kumandadaki max düğmesine, varsayılan olarak Kapalıysa Vakumlama Temizleme düğmesine (MAX) bastığında daha derin bir temizliksağlamak için vakum gücünü artırır.

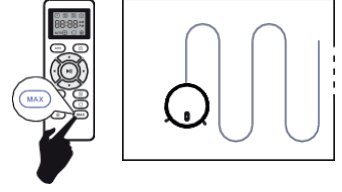

#### 5 Kenar Temizliği

Robot, zeminizin açık alanlarını temizlemeyi bitirdikten sonra, duvarlar boyunca ve mobilya ayakları çevresinde temizlendiğinden emin olmak için Kenar Temizliği kullanır, daha hızlı bir kenar temizliği tercih ederseniz, uzaktan kumanda üzerindeki düğmesine (□) basınız.

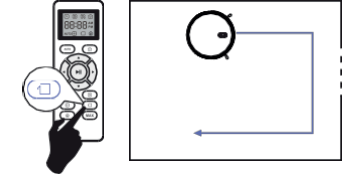

#### 6 Rastgele Temizlik

Rastgele temizlemeyi başlatmak için uzaktan kumandadaki kontrol tuşuna (🏠) basınız.

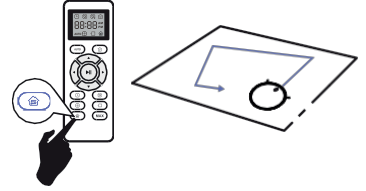

### TEMİZLİK PROGRAMI

Robotun, robotun evinizi ne zaman temizleyeceğini kişiselleştirmenize izin veren temizlik programı ayarlarına sahiptir. Bu ayarlar yalnızca Uzaktan Kumanda ile kullanılabilir.

Not: Lütfen Saati veya Programı ayarlarken Uzaktan Kumandanın Robotun yakınında olduğundan emin olun.

#### 1 Uzaktan Kumanda Saati'ni Ayarla

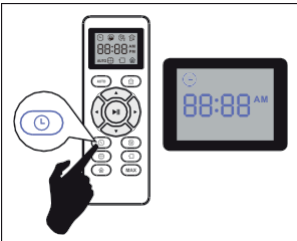

Uzaktan Kumandadaki (⏻) düğmesine basın ve ardından saat görünümü ayar penceresinde saat bölümü yanıp sönmeye başlar.

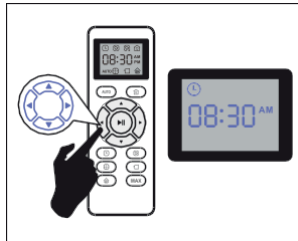

İstenen rakamları seçmek için ▲ veya ▼ düğmesine basın. Dakika veya saat bölümünü seçmek için ◀ veya ▶ düğmesine basın.

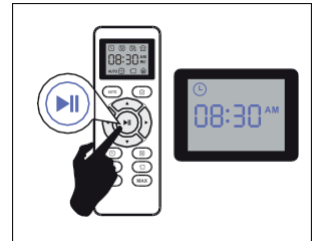

Ve sonra ▶|| düğmeye basın saat ayarı tamamlandığında 'BIP' yapacaktır.







## 2 Temizlik Programını Ayarlama



Uzaktan Kumandadaki  düğmesine basın ve ardından saat bölümü, Temizleme Programı ekranı ayarı penceresine özet olarak başlar.



İstenen rakamları seçmek için  veya  düğmesine basın. Dakika ve saat bölümünü seçmek için  veya  düğmesine basın



Ve sonra  Butonuna basınız. Temizlik Programı ayarı yapıldığında robot 'BİP' yapacaktır.

## 3 Temizlik Programını İptal Edin

Uzaktan kumanda düğmesine  yaklaşık 4 saniye basın ve basılı tutun, Temizlik Programı işlemi iptal edildiğinde Robot 'BİP' yapacaktır.

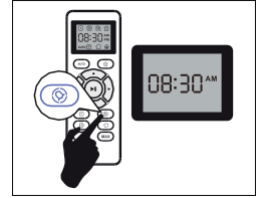

## DÜZENLİ ROBOT BAKIMI

Robotun en yüksek performansta çalışmasını sağlamak için aşağıdaki bakım prosedürlerini uygulayınız. Robotun zeminden daha az kalıntı topladığını fark ederseniz, hazneyi boşaltın, filtreyi ve döner fırçayı da temizleyin.

Önerilen temizleme/değiştirme sıklığı;

Robot Parçası	Temizlik	Değiştirme Frekansı
Toz Kutusu	Her kullanımdan sonra	—
Filtreler	Haftada bir	2 ayda bir
Rulo Fırça	Haftada bir	6-12 ayda bir
Fırça Koruması	Ayda bir	Her 3-6 ayda bir (veya gözle görülür şekilde giyildiğinde)
Sensörler Yuvarlanan Fırçalar	Ayda bir	Her 3-6 ayda bir (veya fırça koruyucularındaki silikon kauçukgörlülür şekilde aşındığında)
Şarj Pimleri	Ayda bir	—
Döner Tekerlek	Ayda bir	—





## ROBOT HAZNESİNİ BOŞALTMA

- 1 Hazneyi çıkarmak için hazne çıkarma düğmesine basın



- 2 Boşaltmak için bölmenin kapısını açın.

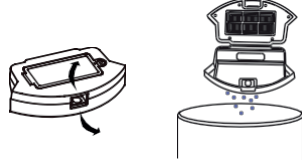

## ROBOT FİLTRESİNİ TEMİZLEME

- 1 Beyaz çikıntıyı kavrayarak filtreyi çıkarın.

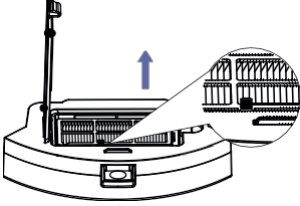

- 2 Filtreyi çöp kutunuza doğru hafifçe vurarak birikintileri silkeleyin.

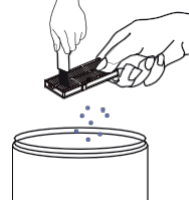

## ROBOTUN DÖNER FIRÇASI, YAN FIRÇASI, DÖNER TEKERLEĞİ VE SENSÖRLERİNİ TEMZİLEME

- 1 Döner fırçayı çıkarın, süpürme koridorunu bir bezle silin.

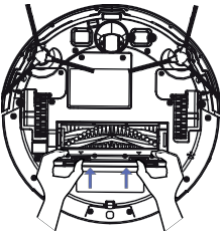

- 3 Yan fırçayı çıkarın, fırçadaki tozu temizlemek için bir bez kullanın.

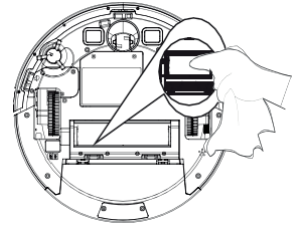
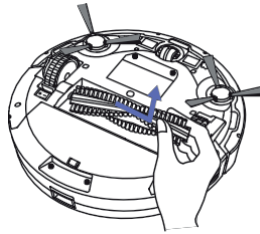

- 2 Döner fırçayı temizleyin. Verilen temizleme aletleri bıçağı ile döner fırçaya sarılmış saçları kesin.

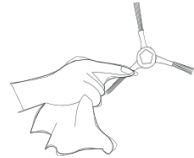
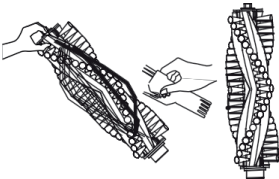



- 4 Döner tekerleği dışarı çekin, ardından Döner Tekerleği temizleme aletiyle temizleyin.

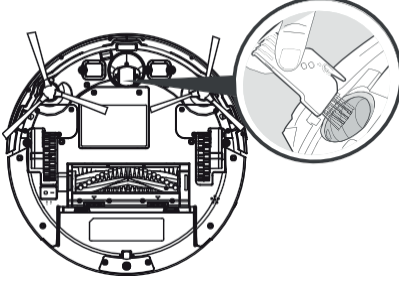

- 3 En iyi performansı korumak için uçurum sensörlerinin tozunu alın

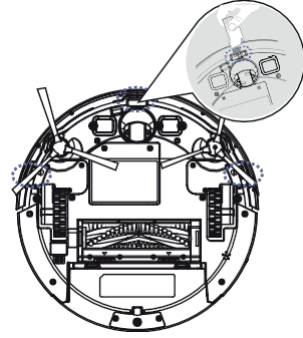

## ARIZA GİDERME

Çalışma sırasında meydana gelen herhangi bir hata, robot tarafından aşağıdaki talimatla ışık durumu ve bip sesleri ile bildirilecektir:

Bip sesleri ve kırmızı ışık yanıp sönüyor

	BİP	HATA	ÇÖZÜM
01	1	Jiroskop hatası	Yeniden başlatmak için robotu sabit bir yerde tutun ve makineyi hareket ettirmeyin.
02	2	tampon hatası	Tamponu kontrol edin ve engelleyebilecek herhangi bir nesneyi kaldırın.
03	3	Düşme Sensörü Hatası	Tamponun kirliliği ve temiz sensör olup olmadığını kontrol edin.
04	4	Düşük güç veya şarj hatası	Robot voltajı çok düşük ve manuel olarak şarj edilmesi gerekiyor.

Bip sesleri ve kırmızı ışık her zaman açık:

	BİP	HATA	ÇÖZÜM
01	1	Sürüş tekerleği hatası	Tekerleğinin kilitli olup olmadığını kontrol edin
02	2	Yan Fırça Hatası	Yan fırçasının tıkalı olup olmadığını kontrol edin ve yan fırçayı temizleyin
03	3	Fan hatası	Çöp ve hava kanallarını temizleyin.
04	4	Rulo Fırça Hatası	Döner fırçanın dolanıp dolanmadığını kontrol edin ve döner fırçayı temizleyin.

### İpuçları

Yukarıdaki yöntem sorunu çözemezse, lütfen aşağıdakileri deneyin:

1. Robotun altındaki güç anahtarını açın ve yeniden başlatın.
2. Sorun yeniden başlatılarak çözülmezse, lütfen satış sonrası servis merkeziyle iletişime geçin.



## SIKÇA SORULAN SORULAR

Problems	Solutions
Robot etkinleştirilemez	<ul style="list-style-type: none"> <li>Ana güç anahtarının AÇIK konumda olduğundan emin olun.</li> <li>Pilin tamamen dolu olduğundan emin olun.</li> <li>Uzaktan kumandadaki pilleri (2 AAA) değiştirin.</li> <li>Uzaktan kumandanın robotun menzilinde ( 16ft/5m) olduğundan emin olun.</li> <li>Hala sorun yaşıyorsanız, ana güç anahtarını kapatın ve sonra tekrar açın.</li> </ul>
Uzaktan kontrol çalışmıyor.	<ul style="list-style-type: none"> <li>Uzaktan kumandadaki pilleri değiştirin.</li> <li>Robotun açık ve tamamen dolu olduğundan emin olun.</li> </ul>
Robot aniden çalışmayı durdurdu	<ul style="list-style-type: none"> <li>Robotun bir engele takılıp takılmadığını kontrol edin.</li> <li>Pil seviyesinin çok düşük olup olmadığını kontrol edin.</li> <li>Hala sorun yaşıyorsanız, ana gücü kapatın 2 saniye bekleyin ve ardından tekraraçın.</li> </ul>
Temizliği planlayamazsınız	<ul style="list-style-type: none"> <li>Robotun altındaki ana güç anahtarının açık olduğundan emin olun.</li> <li>Saatin, günün ve planlanan saatin doğru ayarlandığından emin olun.</li> <li>Robotun gücünün temizlemeye başlamak için çok düşük olup olmadığını kontrol edin.</li> </ul>
Vakum gücü zayıf	<ul style="list-style-type: none"> <li>Vakum girişini engelleyen herhangi bir engel olup olmadığını kontrol edin.</li> <li>Toz haznesini boşaltın.</li> <li>Filtreleri elektrikli süpürge veya temizlik fırçası ile temizleyin.</li> <li>Yerdeki su veya diğer sıvılar nedeniyle filtrelerin ıslak olup olmadığını kontrol edin. Filtreleri kullanmadan önce tamamen havayla kurutun</li> </ul>
Robot şarj edilemez	<ul style="list-style-type: none"> <li>Şarj ünitesindeki göstergenin yanıp yanmadığını kontrol edin. Yanmıyorsa, Şarj yuvasını onarmak veya değiştirmek için servis merkeziyle iletişime geçin.</li> <li>Kuru bir bezle şarj temas pimlerinin tozunu alın.</li> <li>Robot Şarj Etme alanına döndüğünde bir bip sesi duyup duymadığınızı kontrol edin. Değilse, Şarj ünitesini onarmak veya değiştirmek için servis merkeziyle iletişime geçin.</li> </ul>
Robot şarj ünitesine geri dönemiyor	<ul style="list-style-type: none"> <li>Sol ve sağ taraftaki 3ft/1m ve ön tarafın 6ft/2m içindeki nesnelere kaldırım.Robot şarj yuvasının yakınındayken daha hızlı geri dönecektir. Bununla birlikte, Şarj Yuvası uzaktaysa, Robotun geri dönmek için fazla zamana ihtiyacı olacaktır. Geri dönüş yolunda çalışırken lütfen sabırlı olunuz.</li> <li>Şarj temas pimlerini temizleyin.</li> </ul>
Döner fırça, dönmüyor	<ul style="list-style-type: none"> <li>Döner fırçayı temizleyin.</li> <li>Döner fırça ve fırça muhafazasının düzgün takılıp takılmadığını kontrol edin.</li> </ul>
Robot hareketleri veya güzergahı anormall.	<ul style="list-style-type: none"> <li>Sensörleri kuru bir bezle dikkatlice temizleyin.</li> <li>Güç anahtarını kapatıp açarak robotu yeniden başlatın.</li> </ul>



## Uygulama Baęlanma ve Cihaz Ekleme

Apple Store veya Play Store üzerinden “**Wiame**” olarak arayarak veya ařaęıdaki QR kodlarını telefonunuz ile okutarak, kullandığınız cep telefonuna uygun uygulamayı indirip kurabilirsiniz.



Play Store



Apple Store

Uygulamayı kurduktan sonra eposta hesabınız ile kaydolmanız gerekiyor, kayıt işlemlerini tamamladıktan sonra giriş yapıp Wiame marka robot süpürgenizi uygulamaya tanıtabilirsiniz.

Cihaz ekleme işleminde sorun yaşamamanız için kurulumu başlamadan önce kablosuz ağınızın 2.4 Ghz frekansında çalıştığına emin olun, cihazımız dięer frekansları desteklememektedir.

### Cihaz Ekleme;

Cihazınızı açtığınızda kablosuz ağ simgesi yanıp sönmüyorsa baęlantı moduna geęmiş demektir, eęer bu simge yeşil olarak yanıp sönmüyorsa, cihaz üzerinde bulunana ‘EV’ ve ‘Güç’ simgelerine 5 saniye basılı tutup bu moda geęiş yapabilirsiniz.

Cihaz ekle linkine tıklayın, karşınıza gelen ekranda küçük ev aleti sekmesi altında “Temizlik Robotu (Wi-Fi)” yazan ürünü seçin.

Karşınıza gelen ekranda mevcut kablosuz ağ baęlantı isminiz ve şifresini yazın ve bir sonraki ekrana geçin.

Bu ekranda karşınıza gelen ekranda cihazın baęlantı modun da olup olmadığı soruyor, işaretleyp bir sonraki ekrana geçin, bu ekranda eęer girdiğiniz bilgiler doğru ise cihazınız ile baęlantı kurup uygulamaya kaydedecektir.

### Hızlı Cihaz Ekleme;

Wiame uygulamasında cihaz ekle simgesine tıkladıktan sonra, saę üst tarafta bulunan QR Kod tarama simgesine basıp ařaęıdaki QR kodunu taratmanız durumunda, direk olarak Wiame FX-7 ürünün ekleme işlemlerini başlatmış olursunuz.





### EU DECLARATION OF CONFORMITY

Equipment  
Product : WIAMI Robotic vacuum cleaner  
Model : FX-7 - FX-9 Pro - FX-11 Plus

**Manufacturer**

Name : Wiamei Home Technology Co. Ltd.  
Address : ROOM 605, NO:44/2, QIXINGGANG ROAD, LUOGANG, JUHNE STREET, BAIYUN DISTRICT, GUANGZHOU  
Country : China  
Tel : 0086-020-6288-1905

This declaration of conformity is issued under the sole responsibility of the manufacturer.

Object of the declaration : Listed above

The object of the declaration described above is in conformity with the following relevant Union harmonisation Legislation(s)

Low Voltage Directive (LVD)	2014/35/EU	<input checked="" type="checkbox"/>
Electromagnetic Compatibility Directive (EMCD)	2014/30/EU	<input checked="" type="checkbox"/>
Restriction of the use of certain hazardous substances (RoHS)	2011/65/EU	<input checked="" type="checkbox"/>

References to the relevant harmonized standards used ,including the date of the standard.or references to the other technical specifications including the date of the specification ,in relation to which conformity is declared

Harmonized Standard		
EN 60335-1:2012 + AC : 2014 + A11 : 2014 EN 60335-2-2 : 2010+A11 : 2012+A1 : 2013 EN 60335-2-10 : 2003+A1 : 2008 EN 62233 : 2008		
EN 55014 - 1 : 2017 EN 55014 - 2 : 2015 EN61000 - 3-2 : 2014 EN61000 - 3-3 : 2013		
EN 50581 : 2012		

Signed for and on behalf of : Linda Zhao

Title : Sales Manager

Date : 2020/5/4





**WIAMI**

HOME TECHNOLOGY

**ROBOT VAKUM TEMİZLEYİCİ  
KULLANMA KILAVUZU**