



WIAMI
HOME TECHNOLOGY



**ROBOT VAKUM TEMİZLEYİCİ
KULLANMA KILAVUZU
&
GARANTİ BELGESİ**

FX-8



HATIRLATMA

Lütfen kullanmadan önce bu kullanım kılavuzunu dikkatlice okuyun ve uygun şekilde saklayın.

Güvenlik Talimatları.....02

Robot Hakkında.....04

Robot Kullanımı.....07

Düzenli Robot Bakımı.....11

Sorun Giderme.....13

Sıkça Sorulan Sorular.....14



Ürün Adı	Wiame
Ürün Modeli	FX 8
Ürün boyutları	330.5 x 329 x 70.2 mm
Süpürme ve Paspas Robotunun Girişi	24V \approx 1.2A
Süpürme ve Paspas Robotunun Nominal Gücü	28W
Süpürme ve Paspas Robotunun Çalışma Voltajı	14.4V \approx
Batarya Türü	Lityum İyon Pil Takımı
Batarya Kapasitesi	2600mAh
Kablosuz Bağlantı	Wi-Fi IEEE 802.11b/g/n 2.4GHz
Toz Toplama Şarj Alanı Çıktısı	24V \approx 1.2A
Toz Toplama Şarj Alanı Nominal Gücü	12W
Ürün Boyutları	145 x 140 x 98 mm
Tüm Makine	
Net Ağırlık	3.5 kg

ÇEVRE KORUMA İLE İLGİLİ TALİMATLAR

Ürünün lityum iyon pilinde bulunan kimyasallar çevreyi kirletecektir. Lütfen hurdaya ayırmadan önce pili çıkarın ve merkezi olarak atılması için profesyonel bir pil geri dönüşüm istasyonuna gönderin. Pili çıkarmak için adımlar.

Aşağıdaki bilgiler yalnızca süpürme ve paspaslama robotunun atılması için geçerlidir ve günlük kullanım için geçerli değildir.

- 1.Süpürme ve paspaslama robotunu, toz toplama şarj alanına temas etmeden robotun temizlik görevini gerçekleştiremeyeceği düşük pil seviyesine getirin.
- 2.Süpürme ve paspaslama robotunu kapatın.
- 3.Robotun yan fırçasını ve paspas bezi desteğini çıkarın.
- 4.Süpürme ve paspas robotunun alt kapağını sökün ve alt kapağı çıkarın.
- 5.Pilin konnektör fişini çekin ve pili çıkarın.

Notlar:

Pili çıkarmak için pilin bitmiş olduğundan ve ürünün toz toplama şarj alanından bağlantısının kesilmiş olduğundan emin olun. Lütfen pil takımını bir bütün olarak çıkarın. Kısa devreyi veya tehlikeli maddelerin sızmasını önlemek için pil paketi kutusuna zarar vermeyin.

Pilden sızan maddelere kaza ile temas ederseniz, temas bölgesini bol suyla yıkayın ve zamanında bir doktora görünün.



Yaralanma veya hasar riskini azaltmak için, Robotunuzu kurarken, kullanırken ve bakımını yaparken bu güvenlik önlemlerini aklınızda bulundurun;

- Robotunuzu çalıştırmadan önce tüm güvenlik ve çalışma talimatlarını okuyun.
- İleride tekrar kullanma ihtiyacınıza karşı talimatları saklayınız.
- Robotunuzdaki, pilinizdeki şarj yuvanızdaki ve kullanım kılavuzundaki tüm uyarıları dikkate alın.
- Tüm çalışma ve kullanım talimatlarına uyunuz.
- Güç kaynağı biriminin harici esnek kablosu değiştirilemez; kablo veya fiş hasar görürse, güç kaynağı ünitesi kullanılmamalıdır.
- Bu ürün yalnızca standart prize takılacak şekilde tasarlanmıştır. Ürün herhangi bir güç dönüştürücü ile kullanılamaz. Güç dönüştürücüleri kullanılması garantiyi geçersiz kılacaktır.
- 2600mAh Li-Ion pil. Diğer tür piller patlayarak yaralanmaya sebep olabilir. Bataryanın doğru bir şekilde yerleştirilmesi için her zaman Müşteri Hizmetleri ile iletişime geçin.
- Uzun süreli saklama veya taşıma öncesinde daima robotunuzdan ve aksesuarlardan pili şarj edin ve çıkarın.
- Bu cihaz atılmadan önce cihazdan batarya çıkarılmalıdır. Pili cihazdan çıkarmak için önce alttaki vidaları çıkarın, sonrasında ana PCB'yi çıkarın ve bir tornavida kullanarak pil kapağını açın. Hızlı konektörün bağlantısını keserek pili çıkarın.
- **UYARI:** Kimyasala Maruz Kalma: Pil takımı sızdırıyorsa, sıvının cilt veya gözlerle temas etmesine izin vermeyin. Temas olursa, etkilenen bölgeyi bol miktarda suyla yıkayın ve tıbbi yardım alın. Pili (robot imha edileceği zaman kullanılan kullanılmış pil paketi) kapalı bir plastik torbaya koyun ve yerel çevre düzenlemelerine göre güvenli bir şekilde imha edin.
- **UYARI:** Yangın veya Patlama Tehlikesi: Pil paketlerini ezmeyin sökmeyin veya ısıtmayın pil takımını herhangi bir ısı kaynağının veya doğrudan güneş ışığının yakınına yerleştirmeyin. Pil paketini yakmayın veya kısa devre yaptırmayın. Pilleri mekanik şoka maruz bırakmayın.
- Bölgenizdeki pil geri dönüşümü ve atma yönetmelikleri için yerel atık yönetimi yetkilinize başvurun.
- Robotunuzun üzerine oturmayın veya basmayın. Robotunuz çalışırken çocuklar ve evcil hayvanlar denetlenmelidir.
- Robot sadece kapalı alanda kullanım içindir.
- Şarj edilemeyen piller kullanmayın. Yalnızca ürünle birlikte verilen şarj edilebilir pili kullanın. Değiştirme için, aynı robot pili satın alın veya alternatif pil seçenekleri için Miami Home Technology Müşteri Hizmetleri ile iletişime geçin.
- Robotu yalnızca oda sıcaklığı ortamlarında saklayın ve çalıştırın.
- Robotunuzun üzerine sıvı püskürtmeyin veya dökmeyin.



- Başka bir güç kaynağı kullanmayın. Yedek kablolar ve ülkeye özgü güç kaynağı kablusunun doğru seçildiğinden emin olmak için lütfen müşteri hizmetleri ile iletişime geçin.
- Robotu keskin nesnelere, camı veya yanan, duman çıkaran herhangi bir şeyi toplamak için kullanmayın.
- Pil takımını herhangi bir sıvıya batırmayın.
- Robotu, dökülen su, çamaşır suyu, boya veya diğer kimyasalları, ıslak herhangi bir şeyi toplamak için kullanmayın.
- Robotu kullanmadan önce giysi, gevşek kağıtlar, panjur veya perde çekme ipleri, güç kabloları ve kırılabilir nesnelere gibi nesnelere alın. Robot bir güç kablosunun üzerinden geçip onu sürüklerse, nesnenin masadan veya raftan çekilme durumu vardır.
- Temizlenecek oda balkon içeriyorsa, balkona erişimi engellemek ve güvenli çalışmayı sağlamak için fiziksel bir bariyer kullanılmalıdır.
- Robotunuzun üzerine hiçbir şey koymayın.
- Robotun kendi kendine hareket ettiğini unutmayın. Robotun çalıştığı alanda yürürken üzerine basmamak için dikkatli olun.

- Robotu yerde açıkken elektrik prizleri olan alanlarda çalıştırmayın.
- Bu cihazı cilasız, kaplamasız, cilalı veya pürüzlü bir zemin üzerinde kullanmayın. Zemine ve bu cihaza zarar verebilir. Yalnızca sert zemin yüzeylerinde veya az tüylü halıda kullanın.
- Bu cihaz zeminlerde çizilmeden kullanılmak üzere tasarlanmıştır. Tüm odayı temizlemeden önce çizik olmadığından emin olmak için bu cihazı temizlenecek odanın küçük bir alanında test etmenizi tavsiye ediyoruz.

Batarya ve Şarj Etme Hakkında

- Lithium-iyon Batarya
- Önemli: Lityum iyon piller ve Lityum İyon içeren ürünler, sıkı nakliye düzenlemelerine tabidir. Bu ürünü (pil dahil olmak üzere) servis, seyahat veya başka bir nedenle göndermeniz gerekiyorsa, aşağıdaki nakliye talimatlarına uymalısınız.
- Lityum iyon pili üründen çıkarın.
- Pilin metal şarj kontaklarının üzerine bir parça bant yerleştirin.
- Pili (üzerindeki bantla birlikte) ürüne yeniden takın ve pil kapağını sabitleyin.
- Ürünü, nakliye sırasında hareket etmesini engelleyecek şekilde orijinal ambalajında veya kendi ambalajınızda paketleyin.
- Yalnızca kara taşımacılığı ile gönderin (hava taşımacılığı yok).
- Batarya Depolama
- Robotu Şarj Ünitesi dışında saklıyorsanız, önce pili çıkarın. Ardından Robotu ve pili serin ve kuru bir yerde saklayın.

Ürün veya ambalajı üzerindeki sembol şunları gösterir:
Elektrikli aletleri sınıflandırılmamış belediye atığı olarak atmayın, ayrı toplama tesisleri kullanın. Mevcut toplama sistemleriyle ilgili bilgi için yerel yetkilinize başvurun. Elektrikli cihazlar çöplüklere atılırsa, tehlikeli maddeler yeraltı suyunu sızabilir ve gıda zincirine girerek sağlığınıza ve refahınıza zarar verebilir. Toplama, yeniden kullanma ve geri dönüştürme programları hakkında daha fazla bilgi için lütfen yerel veya bölgesel atık yetkilinize başvurun.



1.1 Makine

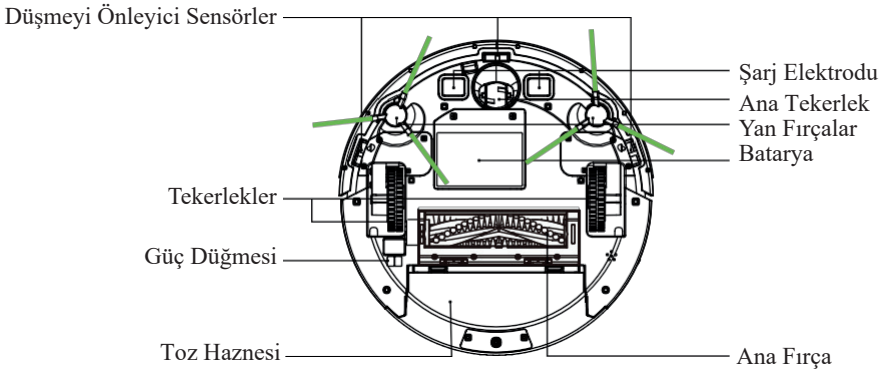
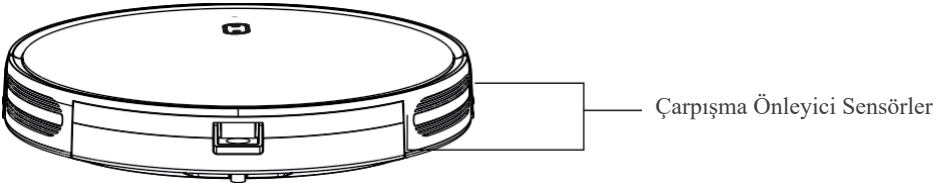
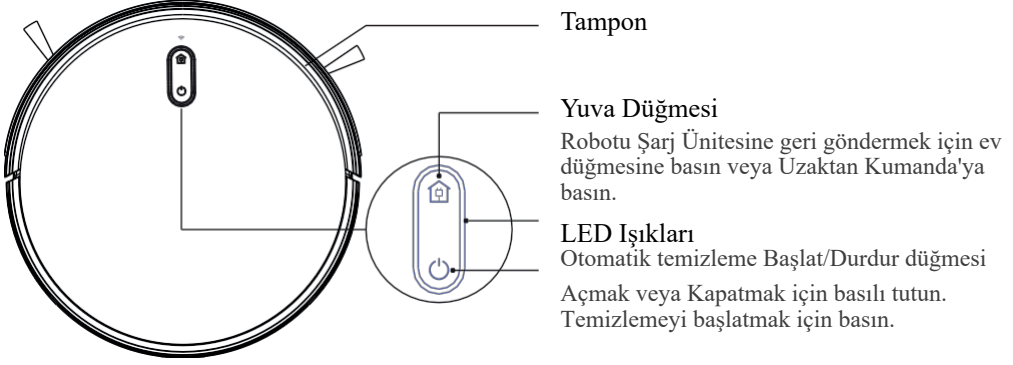



1.2 Aksesuarlar

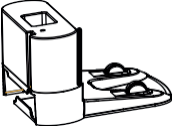

Şarj İstasyonu

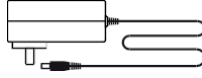

Adaptör



Temizleme Bıçağı

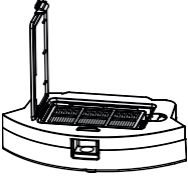

Toz Haznesi

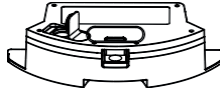

2'si Bir Arada
Toz ve Su Haznesi

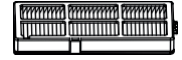

HEPA ? Filtre

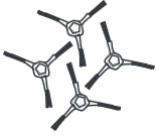

4 Adet Yan Fırça



Ana Fırça



2 Adet Mop Bezi

1.3 Şarj İstasyonu

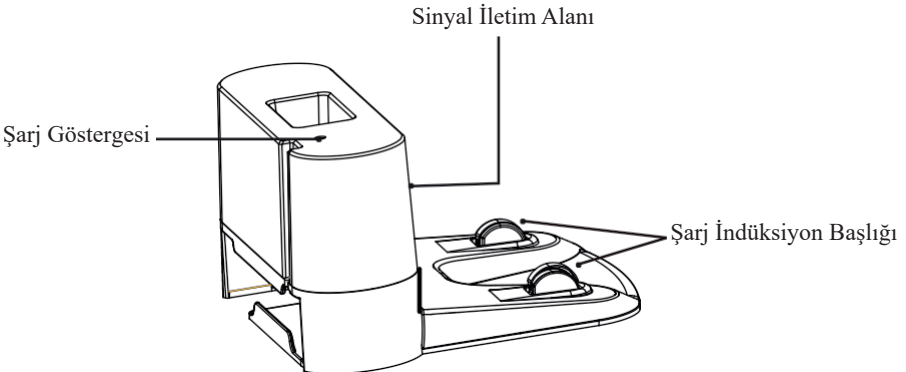



1.4 Uzaktan Kumanda

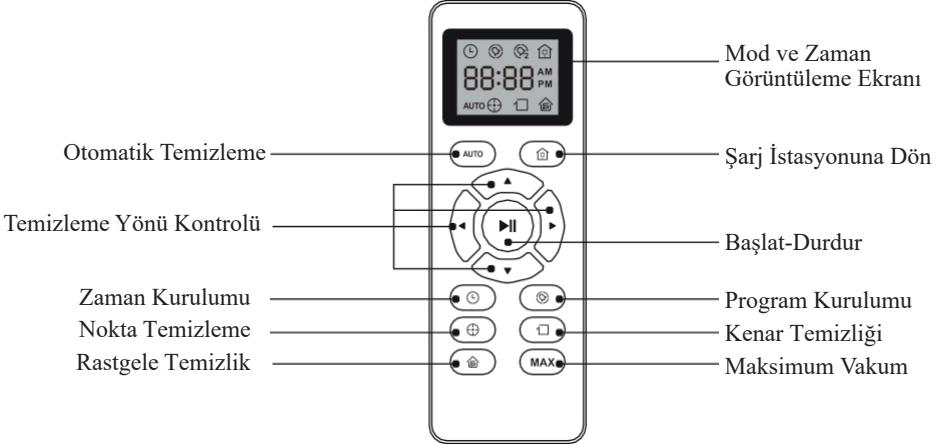

1.5 Işık Göstergeleri

Robot Durumu	Işık
Şarj Oluyor	Turuncu Işık Soluyor
Şarj Dolduruldu	Yeşil Işık Açık
Bekleme Modu	Yeşil Işık Açık
Hata	Kırmızı Işık Açık/Yanıp sönüyor
Düşük Batarya	Turuncu Işık Açık
Temizleniyor	Yeşil Işık Açık
Uyku Modu	Işık Kapalı



2.1 Hızlı Başlangıç

1 Şarj İstasyonunu takın ve kalan kabloyu şarj istasyonun altındaki kanala alın.

Not: Kalan kabloyu kanala yerleştirmeniz, bu durum robotun şarj veya temizlik sırasında sıkışmasına neden olabilir.

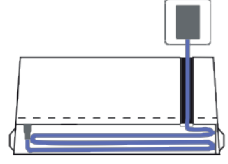

2 1. Şarj Ünitesini sert, düz bir yüzeye ve bir duvara yerleştirin.

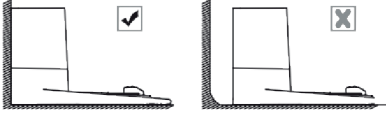

2. Şarj yuvasını tekrar duvara yerleştirin ve yerin açık ve düzenli olduğundan emin olun.

- Şarj Yuvasının önünde 2 metre olmalıdır. (6 ,5 ayak)
- Şarj Yuvasının her iki yanında 1 metre olmalıdır. (2,3 fit).

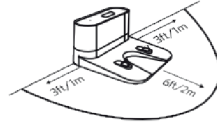

3. Adaptörün yuvarlak konektörünü Şarj Ünitesindeki güç soketine ve diğer ucunu da bir duvar prizine takın.

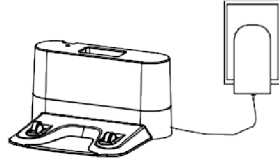

Şarj Ünitesini robotun kolayca erişebileceği bir yere kurun.Şarj Ünitesini kilim veya halı yerine duvara ve sert düz bir yüzeye yerleştirmeniz önerilir. Şarj ünitesini her zaman takılı tutun, aksi takdirde robot otomatik olarak ona geri dönmeyecektir.



Yan Fırçaları Takın
Her yuvaya bastırarak yan fırçaları robotun altına takın
Robotun altındaki ana güç anahtarını açın

3

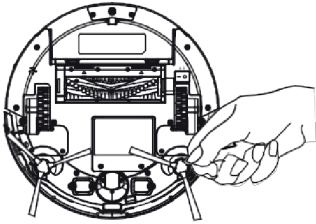

4

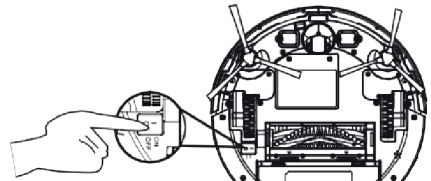





- 5 Robotu, şarj ünitesi üzerindeki metal şarj kontaklarının robotun altındakilerle eşleştikten emin olarak şarj ünitesine yerleştirin. Başarılı olursa sesli uyarır, robot kullanıma hazır olduğunda güç düğmesi yanar.

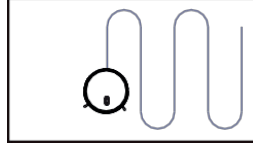

- 6 Robotun uyanması için  düğmesine bir kere basınız. Temizleme döngüsünü başlatmak için tekrar güç düğmesine basınız. Temizlik döngüsünü tamamlamadan pili azalrsa, robot yeniden şarj olmak için şarj ünitesine dönecektir. Şarj yuvasına erişilemezse, robot yeniden şarj olmayacaktır ve başlangıç konumuna geri dönecek ve temizleme döngüsü sona erecektir. Lütfen robotu manuel şarj etmek için şarj istasyonuna yerleştirin.



- 7 Bir temizlik döngüsü sırasında robotu duraklatmak için  düğmesine bir kere basın veya  düğmesine basın. Temizleme döngüsüne devam etmek için güç düğmesine tekrar basın.

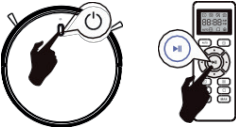

Robotu şarj ünitesine geri göndermek için bu  düğmesine basın.

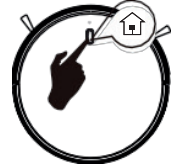

- 8 Temizleme döngüsünü sona erdirmek ve robotu bekleme moduna almak için kapat düğmesine  basılı tutun.





1 Otomatik Temizleme

Bir temizlik döngüsünün başlangıcında, robot evinizin haritasını çıkaracak ve onları verimli bir şekilde temizleyecektir. Robot, temizlik döngüsü boyunca çeşitli zamanlarda odanın kenarlarının yanı sıra sandalye ayakları ve diğer mobilyalara dokunur. Robot, evinizin tüm katını temizleyene kadar bu işleme devam eder.



Yan Fırçaları Takın

Yan fırçaları her yuvaya bastırarak robotun altına takın ve robotun altındaki ana güç tuşuna basın. Bir temizlik döngüsünü bitirmeden pili azalırsa, robot otomatik olarak şarj olmak için şarj ünitesine döner.

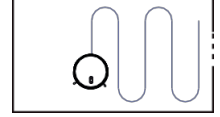

Robot temizleme döngüsünü tamamladığında, yeniden şarj olmak için Şarj Ünitesine döner.

2 Zemin Paspas Temizleme

1. İki bir arada haznenizi çıkarın.
2. İki bir arada haznenizin su ekleme yerinin klipsini açarak su ekleyiniz. (Yalnızca saf su önerilir.)
3. İki bir arada haznenizi geri takıp robotunuzu çalıştırın.

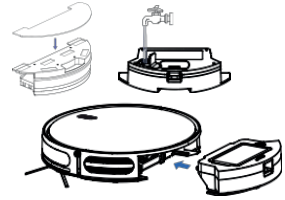

Not: Sadece süpürme amacıyla kullanacaksanız, su doldurma adımını atlayın.

3 Nokta Temizleme

Nokta Temizleme'yi seçtiğinizde Robot, yaklaşık 1 metre çapında dışa doğru spiral yaparak ve ardından başladığı yere doğru içe doğru spiral yaparak lokalize bir alanı yoğun bir şekilde temizler. Nokta Temizleme sırasında, Robot, ihtiyaç duyduğunuz yerde mümkün olan en iyi temizliği sağlamak için vakum gücünü otomatik artırır.

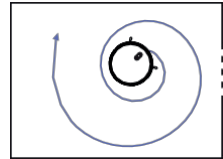

Nokta Temizlemeyi kullanmak için, Robotu lokalize birikintinin üstüne yerleştirin ve Uzaktan Kumanda üzerindeki (Nokta)  tuşuna basın.



4 Maksimum Vakumlama Temizliği

Robot kumanda üzerinde yer alan Max yazılı düğmeye basıldığında daha derin bir temizlik yapmak için vakum gücünü ayarlar.

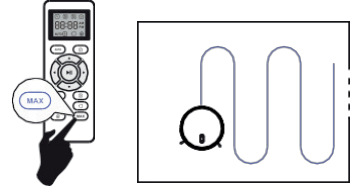

5 Kenar Temizliği

Robot, zeminizin açık alanlarını temizlemeyi bitirdikten sonra, duvar kenarlarının ve mobilya ayakları çevresinde temizlendiğinden emin olmak için Kenar Temizliğini kullanır, daha hızlı bir kenar temizliği tercih ederseniz, uzaktan kumanda üzerindeki düğmesine  basınız.

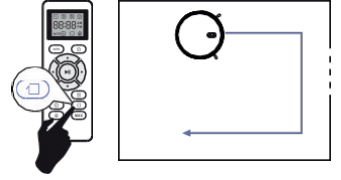

6 Rastgele Temizlik

Rastgele temizlemeyi başlatmak için uzaktan kumandadaki kontrol tuşuna  basınız.

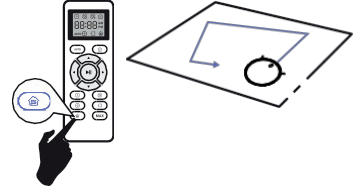



TEMİZLİK PROGRAMI

Robotun, robotun evinizi ne zaman temizleyeceğini kişiselleştirmenize izin veren temizlik programı ayarlarına sahiptir. Bu ayarlar yalnızca Uzaktan Kumanda ile kullanılabilir.



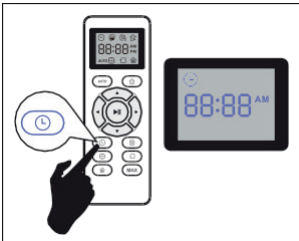

Not: Lütfen Saati veya Programı ayarlarken Uzaktan Kumandanın Robotun yakınında olduğundan emin olun.

1 Uzaktan Kumanda Saati'ni Ayarla

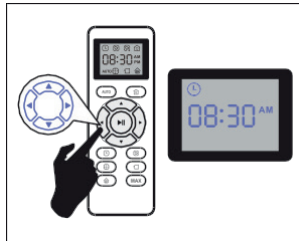

Uzaktan Kumandadaki  düğmesine basın ve ardından saat görünümünü ayar penceresinde saat bölümü yanıp sönmeye başlar.



İstenen rakamları seçmek için  veya  düğmesine basın. Dakika veya saat bölümünü seçmek için  veya  düğmesine basın.

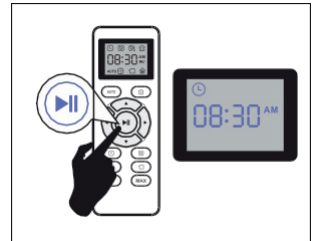

Ve sonra  düğmeye basın saat ayarı tamamlandığında 'BIP' yapacaktır.



2 Temizlik Programını Ayarlama



Uzaktan Kumandadaki  düğmesine basın ve ardından saat bölümü, Temizleme Programı ekranı ayarı karşınıza çıkacaktır.



İstenen rakamları seçmek için ▲ veya ▼ düğmesine basın. Dakika ve saat bölümünü seçmek için ► veya ◀ düğmesine basın



Ve sonra ► Butonuna basınız. Temizlik Programı ayarı yapıldığında robot 'BİP' yapacaktır.

3 Temizlik Programını İptal Edin

Uzaktan kumanda düğmesine  yaklaşık 4 saniye basın ve basılı tutun, Temizlik Programı işlemi iptal edildiğinde Robot 'BİP' sesiyle yanıt verecektir.



DÜZENLİ ROBOT BAKIMI

Robotun en yüksek performansta çalışmasını sağlamak için aşağıdaki bakım prosedürlerini uygulayınız. Robotun zeminden daha az kalıntı topladığını fark ederseniz, hazneyi boşaltın, filtreyi ve döner fırçayı da temizleyin.

Önerilen temizleme/değiştirme sıklığı;

Robot Parçası	Temizlik	Değiştirme Frekansı
Toz Kutusu	Her kullanımdan sonra	—
Filtreler	Haftada bir	2 ayda bir
Rulo Fırça	Haftada bir	6-12 ayda bir
Fırça Koruması	Ayda bir	Her 3-6 ayda bir (veya gözle görülür şekilde yıprandığında)
Sensörler Yuvarlanan Fırçalar	Ayda bir	Her 3-6 ayda bir (veya fırça koruyucularındaki silikon kauçuk gözle görülür şekilde aşındığında)
Şarj Pinleri	Ayda bir	—
Döner Tekerlek	Ayda bir	—



ROBOT HAZNESİNİ BOŞALTMA

- 1 Hazneyi çıkarmak için hazne çıkarma düğmesine basın.



- 2 Boşaltmak için bölmenin kapısını açın.

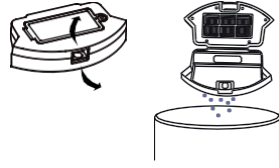

ROBOT FİLTRESİNİ TEMİZLEME

- 1 Beyaz çıkıntıyı kavrayarak filtreyi çıkarın.

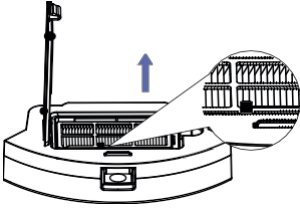

- 2 Filtreyi çöp kutunuza doğru hafifçe vurarak birikintileri silkeleyin.

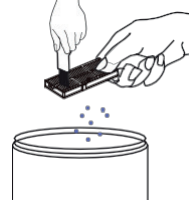

ROBOTUN DÖNER FIRÇASI, YAN FIRÇASI, DÖNER TEKERLEĞİ VE SENSÖRLERİNİ TEMİZLEME

- 1 Döner fırçayı çıkarın, ana fırça bölgesini bir bezle silin.

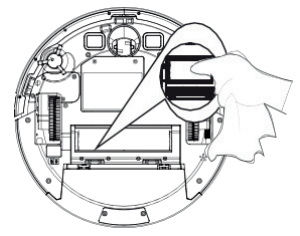
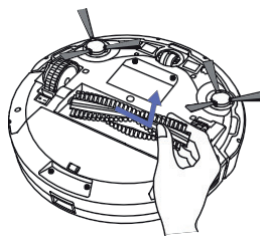
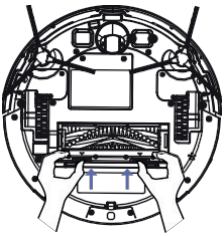

- 2 Döner fırçayı temizleyin. Verilen temizleme bıçağı ile döner fırçaya sarılmış saçları kesin.

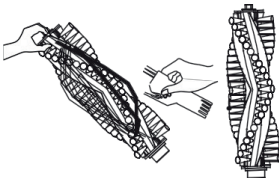

- 3 Yan fırçayı çıkarın, fırçadaki tozu temizlemek için bir bez kullanın.

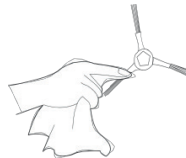



- 4 Döner tekerleği dışarı çekin, ardından döner tekerleği temizleme aletiyle temizleyin.

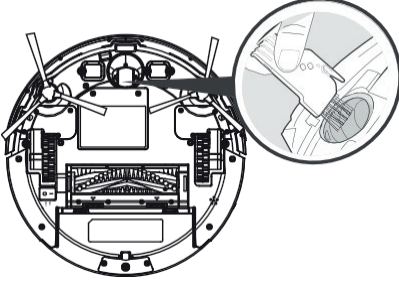

- 5 En iyi performansı sağlamak için uçurum sensörlerinin tozunu alın.

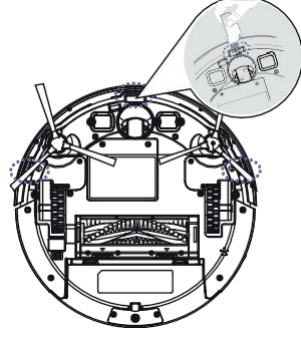

1

TOZ HAZNESİNİ TEMİZLEME VE SU EKLEMEK

- 1 Toz haznesini temizlemek için musluğu açın.

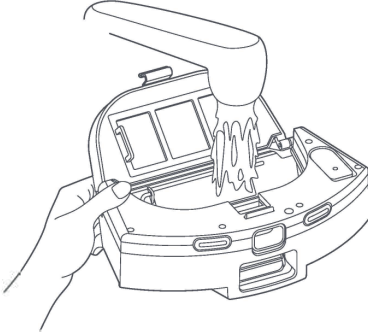

- 2 Su deposu kapağını açın ve uygun miktarda su enjekte edin.

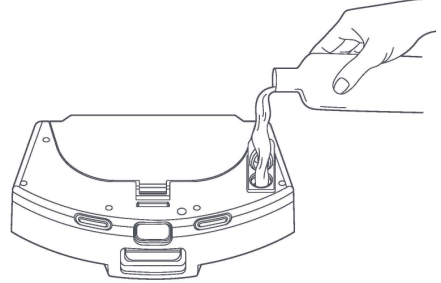

İPUÇLARI

Filtre süzgeci sarf malzemesidir. 3-6 ayda bir değiştirilmesi önerilir. Lütfen resmi markadan satın alın. Herhangi bir temizlik maddesi olmadan saf su kullanılması önerilir.



Çalışma sırasında meydana gelen herhangi bir hata, robot tarafından aşağıdaki talimatla ışık durumu ve bip sesleri ile bildirilecektir:

Bip sesleri ve kırmızı ışık yanıp sönüyor

	BİP	HATA	ÇÖZÜM
01	1	Jiroskop hatası	Yeniden başlatmak için robotu sabit bir yerde tutun ve makineyi hareket ettirmeyin.
02	2	Tampon hatası	Tamponu kontrol edin ve engelleyebilecek herhangi bir nesneyi kaldırın
03	3	Düşme Sensörü Hatası	Tamponun ve sensörün temiz olup olmadığını kontrol edin.
04	4	Düşük güç veya şarj hatası	Robot voltajı çok düşük ve manuel olarak şarj edilmesi gerekiyor.

Bip sesleri ve kırmızı ışık her zaman açık

	BİP	HATA	ÇÖZÜM
01	1	Sürüş tekerleği hatası	Tekerleğinin kilitli olup olmadığını kontrol edin
02	2	Yan Fırça Hatası	Yan fırçasının tıkalı olup olmadığını kontrol edin ve yan fırçayı temizleyin
03	3	Fan hatası	Çöp ve hava kanallarını temizleyin.
04	4	Rulo Fırça Hatası	Döner fırçanın dolanıp dolanmadığını kontrol edin ve döner fırçayı temizleyin.

İpuçları

Yukarıdaki yöntem sorunu çözemezse, lütfen aşağıdakileri deneyin:

- 1.Robotun altındaki güç anahtarını açın ve yeniden başlatın.
- 2.Sorun yeniden başlatılarak çözülmezse, lütfen satış sonrası servis merkeziyle iletişime geçin.



Problemler	Çözümler
Robot etkinleştirilemez	<ul style="list-style-type: none"> • Ana güç anahtarının AÇIK konumunda olduğundan emin olun. • Pilin tamamen dolu olduğundan emin olun. • Uzaktan kumandadaki pilleri (2 AAA) değiştirin. • Uzaktan kumandanın robotun menziline (16ft/5m) olduğundan emin olun. • Hala sorun yaşıyorsanız ana güç anahtarın kapatın ve sonra tekrar açın.
Uzaktan kontrol çalışmıyor	<ul style="list-style-type: none"> • Uzaktan kumandadaki pilleri değiştirin. • Robotun açık ve tamamen dolu olduğundan emin olun.
Robot aniden çalışmayı durdurdu	<ul style="list-style-type: none"> • Robotun bir engele takılıp takılmadığını kontrol edin. • Pil seviyesinin çok düşük olup olmadığını kontrol edin. • Hala sorun yaşıyorsanız, ana gücü kapatın 2 saniye bekleyin ve ardından tekrar açın.
Temizliği planlayamazsınız	<ul style="list-style-type: none"> • Robotun altındaki ana güç anahtarının açık olduğundan emin olun. • Saatin, günün ve planlanan saatin doğru ayarlandığından emin olun. • Robotun gücünün temizlemeye başlamak için çok düşük olup olmadığını kontrol edin.
Vakum gücü zayıf	<ul style="list-style-type: none"> • Vakum girişini engelleyen herhangi bir engel olup olmadığını kontrol edin. • Toz haznesini boşaltın. • Filtreleri elektrikli süpürge veya temizlik fırçası ile temizleyin. • Yerdeki su veya diğer sıvılar nedeniyle filtrelerin ıslak olup olmadığını kontrol edin. Filtreleri kullanmadan önce tamamen havayla kurutun.
Robot şarj edilemez	<ul style="list-style-type: none"> • Şarj ünitesindeki göstergenin yanıp yanmadığını kontrol edin. Yanmıyorsa, Şarj yuvasını onarmak veya değiştirmek için servis merkeziyle iletişime geçin. • Kuru bir bezle şarj temas pimlerinin tozunu alın. • Robot Sarj Etme'ye döndüğünde bir bip sesi duyup duymadığınızı kontrol edin. Değilse, Şarj ünitesini onarmak veya değiştirmek için servis merkeziyle iletişime geçin.
Robot şarj ünitesine geri dönemiyor	<ul style="list-style-type: none"> • Sol ve sağ taraftaki 3ft/1m ve an tarafın 6ft/2m içindeki nesnelere kaldırım. Robot sarj yuvasının yakınındayken daha hızlı geri döner. Bununla birlikte, Şarj istasyonu uzaktaysa, Robotun geri dönmek için fazla zamana ihtiyacı olacaktır. Geri dönüş yolunda çalışırken lütfen sabırlı olunuz • Şarj temas pimlerini temizleyin.
Döner fırça,dönmüyor	<ul style="list-style-type: none"> • Döner fırçayı temizleyin. • Döner fırça ve fırça muhafazasının düzgün takılıp takılmadığını kontrol edin.
Robot hareketleri veya güzargahı anormal	<ul style="list-style-type: none"> • Sensörleri kuru bir bezle dikkatlice temizleyin. • Güç anahtarını kapatıp açarak robotu yeniden başlatın.



Uygulama Baęlanma ve Cihaz Ekleme

App Store veya Play Store üzerinden “**Wiame**” yazıp uygulamayı aratarak indirebilir veya ařaęıdaki QR kodlarını telefonunuz ile okutarak, kullandıęınız cep telefonuna uygun uygulamayı indirip kurabilirsiniz.



Play Store



App Store

Uygulamayı kurduktan sonra e-posta hesabınız veya cep telefonu numaranız ile kaydolmanız gerekiyor, kayıt işlemlerini tamamladıktan sonra giriş yapıp Wiame marka robot süpürgeyi uygulamaya tanıtabilirsiniz.

Cihaz ekleme işleminde sorun yaşamamanız için kurulumu başlamadan önce kablosuz aęınızın 2.4 Ghz frekansında çalıştıęına emin olun, cihazımız dięer frekansları desteklememektedir.

řarj standınızı saęında ve solunda yarım metre boşluk olacak řekilde prize takınız.

Başlat tuřuna 5 saniye kadar basılı tutup cihazınızı açınız ve řarj standına yerleřtiriniz.

Telefonunuzdan Wiame uygulamasına girerek cihaz ekleme bölümünü açınız ve eklemek istedięiniz cihaz modelini seęiniz.

Wi-fi aęınıza baęlanıp güç ve home tuřlarına aynı anda basılı tutunuz. 'Kablosuz internet baęlantısı yeniden kuruldu' sesini duyduktan sonra elinizi çekip resetleme işlemini tamamlayınız.

Daha sonra cihazın sizden istenilen wi-fi aęını yani 'Smartlife' baęlantısını seęiniz. Smartlife aęına baęlandıktan sonra uygulamaya dönüş yapınız.

Kısa bir süre bekleddikten sonra 3 kısımdan oluşan eşleşme aşaması tamamlanacak ve kurulum gerçektecektir.

Tüm işlemler bittikten sonra 'Tamamlandı' yazısına basıp haritalandırma aşamasına geçebilirsiniz.



WIAMI

HOME TECHNOLOGY

**ROBOT VAKUM
TEMİZLEYİCİ
KULLANMA KILAVUZU
VE
GARANTİ BELGESİ**



Important Safety Instructions.....	02
About Your Robot.....	04
Using Your Robot.....	07
Regular Robot Care.....	11
Troubleshooting.....	13
Frequently Asked Questions.....	14



To reduce the risk of injury or damage, keep these safety precautions in mind when setting up, using and maintaining your Robot:

- Read all safety and operating instructions before operating your Robot.
- Retain the safety and operating instructions for future reference.
- Heed all warnings on your Robot, battery, charging Dock and in the owner's manual.
- Follow all operating and use instructions.
- The external flexible cable or cord of the power supply unit cannot be replaced; if the cord or plug is damaged, the power supply unit shall be disposed of.
- This product is designed to be plugged into a standard outlet only. Product may not be used with any type of power converter. Use of power converters will immediately void the warranty.
- CAUTION: Only charge one of the following robot batteries: maximum 14.4V, max 2600mAh Ni-MH or maximum 2600mAh Li-ion battery. Other type of batteries may burst causing injury. Always contact Customer Care for the correct replacement of your battery.
Always charge and remove the battery from your robot and accessories before long-term storage or transportation.
- The battery must be removed from this device before this device is disposed. To remove the battery from this device, first remove the screws on the bottom, then remove the main PCB and unscrew the battery cover using a screwdriver. Remove the battery by disconnecting the quick connector.
- WARNING Chemical Exposure: If the battery pack is leaking, do not allow the liquid to come in contact with skin or eyes. If contact has been made, wash the affected area with copious amounts of water and seek medical advice. Place the battery (the used battery pack included when the robot will be disposed) in a sealed plastic bag and dispose of safely according to local environmental regulation.
- WARNING Fire or Explosion Hazard: Do not crush or dismantle battery packs. Do not heat or place the battery pack near any heat source or direct sunlight. Do not incinerate or short-circuit the battery pack. Do not subject batteries to mechanical shock.
- Contact your local waste management authority for battery recycling and disposal regulations in your area.
- Your robot is not a toy. Do not sit or stand on robot. Children and pets should be supervised when your robot is operating.
- Robot is for indoor use only.
- Do not use non-rechargeable batteries. Use only the rechargeable battery supplied with the product. For replacement, purchase identical robot battery or contact robot Customer Care for alternative battery options.
- Store and operate robot in room temperature environments only.
- Do not spray or pour liquids on your Robot.



- Do not use any other power supply cord.For replacement cords,please contact Customer care to ensure proper selection of country specific power supply cord.
- Do not use robot to pick up sharp objects ,glass,or anything that is burning or smoking
- Do not immerse the battery pack in any liquid.
- Do not use robot to pick up spills of water bleach,paint or other chemicals,or anything wet.
- Before using robot,pick up objects like clothing,loose papers,pull cords for blinds or curtains,power cords,and any fragile objects.If robot passes over a power cord and drags it there is a chance an object could be pulled off a table or shelf.
- If the room to be cleaned contains a balcony,a physical barrier should be used to prevent access to the ensure safe operation.
- Do not place anything on top of your Robot.
- Be aware that the robot moves on its own.Take care when walking in the area that the Robot is operating in to avoid stepping on it.
- Do not operate the Robot in areas with exposed electrical outlets in the floor.
- Do not use this device on an small area of the room to be cleaned to ensure no scratches are made before cleaning the whole room.

Battery and Charging /Information

Lithium-ion Battery

Important:Lithium-ion batteries and products that contain Lithium-ion are subject to stringent transportation regulations.If you need to ship this product (with the battery included) for service,travel or any other reason,you **MUST** comply with the following shipping instructions:

- Remove the Lithium-ion battery form the product.
- Place a Piece of tape over the battery 's metal charging contacts.
- Reinstall the battery (with the tape on it) in the product and secure the battery door.
- Package the product in its original packaging or in your own packaging that prevents any movement during transportation
- Ship via ground transportation only (no air shipping).

Battery Storage

If storing robot off the Charging Dock, remove the battery first. Then store Robot and the battery in a cool, dry place.

The symbol on the product or its packaging indicates:

Do not dispose of electrical appliances as unsorted municipal waste, use separate collection facilities. Contact your local authority for information regarding the collection systems available. If electrical appliances are disposed of in landfills or dumps hazardous substances can leak into the groundwater and get into the food Chain, damaging your health and well-being. Please contact your local or regional waste authority for more information on collection, reuse and recycling programs.



1.1 ROBOT

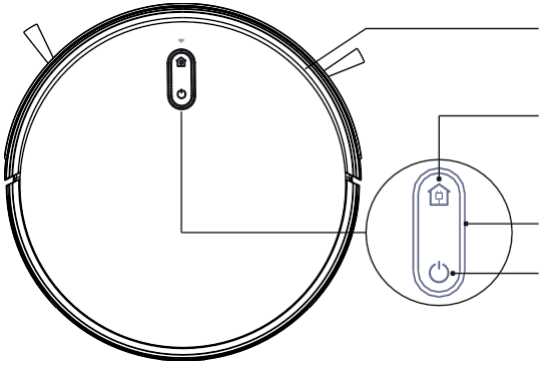

Bumper

Dock Button

To send Robot back to the Charging Dock, press on Robot or press on the Remote Control.

LED Light

Auto Cleaning Start/Stop Button

Press and hold on to Power On or Power Off. Press to start cleaning.

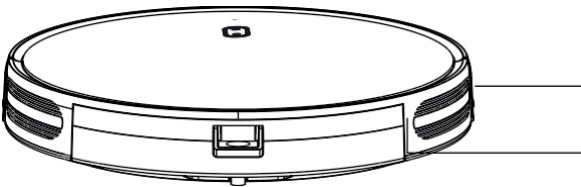

Anti-Collision Sensors

Bottom

Anti-Drop Sensors

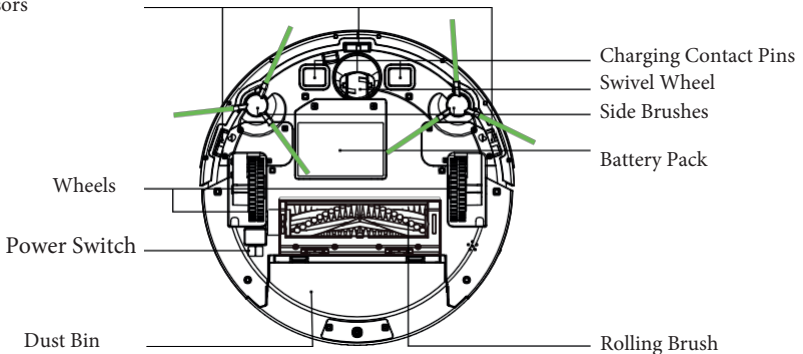



1.2 ACCESSORIES

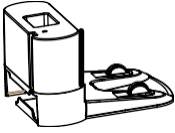

Charging Dock

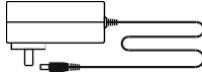

Adapter



Brush

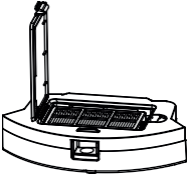

Dust Bin

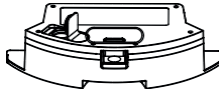

Water Tank

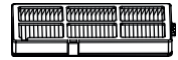

Sponge Filter and high Efficiency Filter

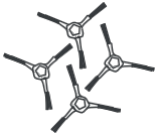

4 X Side Brushes



Planting Brush



2 X Cleaning Cloths

1.3 Charging Dock

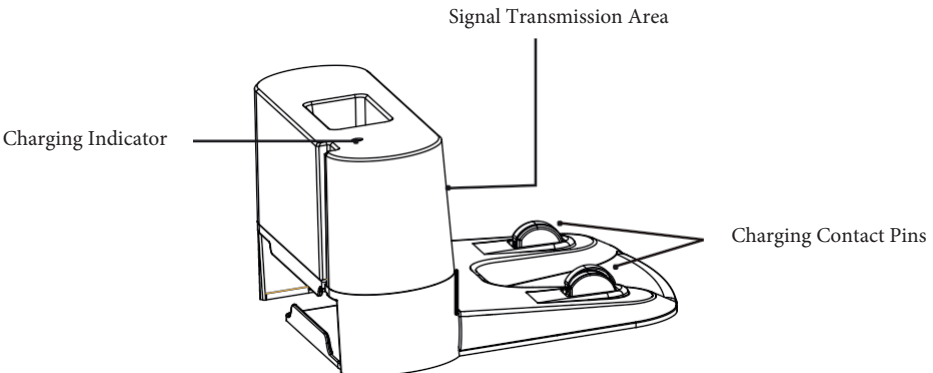



1.4 Remote Control

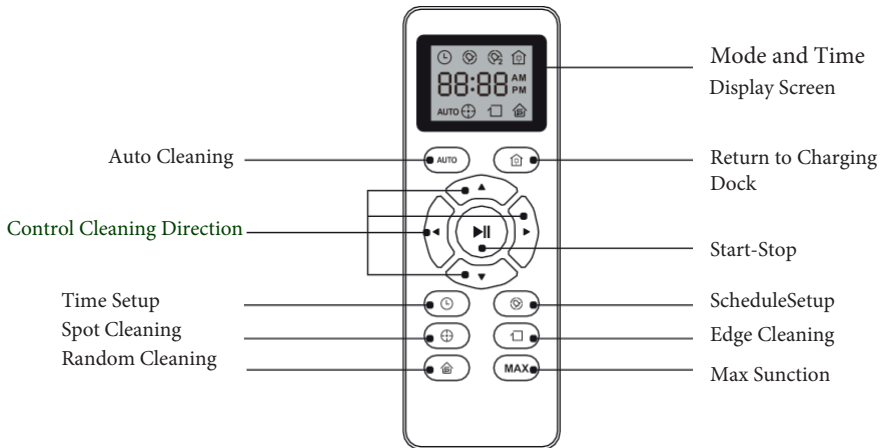

Install 2 AAA batteries before using the remote control for the first time. Make sure the positive and negative ends are facing the correct polarity direction as marked in the battery compartment.

1.5 Light Indicator

Robot Status	Right
Charging	Orange light breathes
Charging finished	Green light On
Stanby mode	Green light On
Error	Red light flashing
Low Battery	Orange light On
Cleaning	Green light On
Sleeping mode	Light Off



2.1 QUICK START

1

Plug in the Charging Dock, and take the rest wire into the trunking at the bottom of Charging Dock.

Note: If you don't put the rest wire into the trunking, which may stuck the Robot while charging or cleaning.

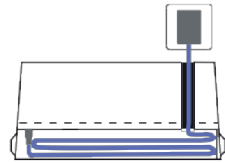

2

Charging Dock Position

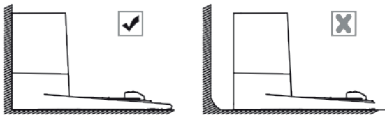

1. Place the Charging Dock on a hard, level surface and against a wall.
2. Place the charging Dock again the wall & make sure the place is open & uncluttered area leaving at least.
 - a. 2 meter (6.5 feet) in front of the Charging Dock
 - b. 1 meter (2.3 feet) on both sides of the Charging Dock.

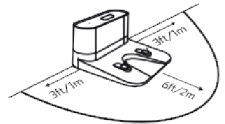

3. Connect the round connector of the adapter into the power socket on the Charging Dock and the other end into a wall outlet.

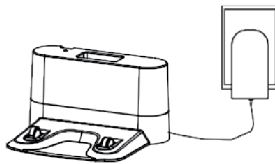

Install the Charging Dock in a location that robot can easily access. It is recommended to place the Charging Dock against a wall, and on a hard-level surface rather than on rugs or carpets. Always keep the Charging Dock plugged in, otherwise robot will not automatically return to it.



Install Side Brushes
Attach side brushes to the bottom of robot By pressing a brush into each slot .

Turn on the main power switch on the bottom of robot

3

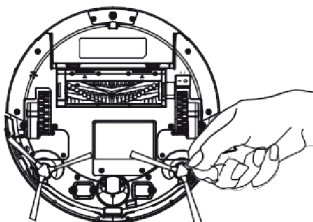

4

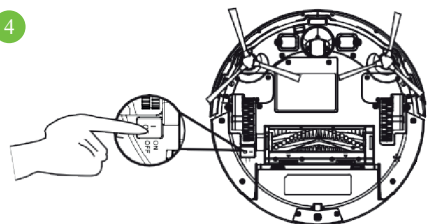





5 Activate the robot

Place the robot onto the Charging Dock, making sure the metal charging contacts on the Charging Dock match up with those underneath the Robot. If successful you will hear a series of tones. Once the Power Button illuminates robot is ready for use.



6 Start Cleaning Cycle

Press the Power Button  once to wake up the Robot
 Press the power button  again to start a cleaning cycle
 If its battery gets low before finishing a cleaning cycle, Robot will return to the Charging Dock to recharge.
 If the Charging Dock is inaccessible, Robot will not be able to recharge. it will return to its starting location and the cleaning cycle will end, please place the Robot manually on Charging Dock for charging. (Refer Activate the Robot)

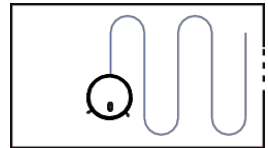
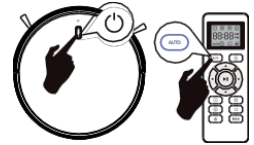

7 Pause

To pause the Robot during a cleaning cycle press the  button or press the  button on Remote Control.

To resume the cleaning cycle press to  button again.

To send robot back to The Charging Dock,  press button.

Note: The actions listed above can also be managed from the Remote Control



8

Power OFF



To end the cleaning cycle and put robot in standby mode, , press and hold power button until robot indicators turn off.





ROBOT INDICATORS

How Robot Clean Your Home

1 Auto Cleaning

- At the start of a cleaning cycle, Robot will map out your home and cleaning them efficiently.
- At various times throughout the cleaning cycle, Robot touches up around the edges of the room, as well as chair legs and other furniture.
- Robot continues this process until it has cleaned entire level of your home.



Install Side Brushes

Attach the side brushes to the bottom of the robot by pressing a brush into each slot. Turn on the main power switch at the bottom of the robot.

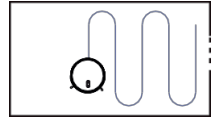

If its battery gets low before finishing a cleaning cycle, Robot auto returns to the Charging Dock to recharge.

- Once Robot finishes its cleaning cycle, Robot returns to the Charging Dock to recharge.

2 Floor Mopping cleaning

1. Attach the cloth and fill the water tank with water.
2. Remove the dust bin.
- 3.Put back the water tank to robot and start the Robot.

Note: If you are using a Dry sweeping Cleaning, skip to fill water in water.

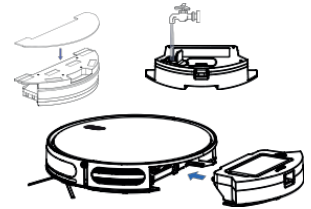

3 Spot Cleaning

When you select Spot Cleaning, Robot intensely cleans a localized area by spiraling outward about 3 feet(1 meter) in diameter and then spiraling inward to where it started. When Spot Cleaning, Robot boosts its vacuum power to provide the best cleaning possible where you need it. To use Spot Cleaning, place Robot on top of the localized debris and press  (Spot) on the Remote Control.

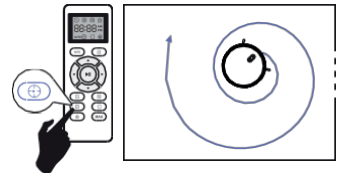



4 Max Vacuuming

Robot increases its vacuum power to provide a deeper clean when press the  button on Remote control, Max Vacuuming Cleaning if Off by default.

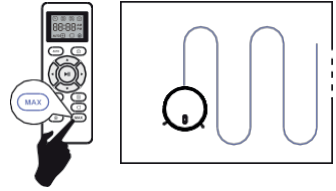

5 Edge Cleaning

After Robot finishes cleaning the open areas of your floor, it uses Edge Clean to ensure that it has cleaned along walls and around furniture Legs, If you prefer a quicker edge cleaning, press the  button on Remote Control.

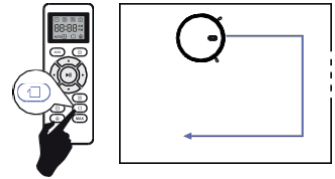

6 Random Cleaning

Press the  button on the remote control to start random cleaning.

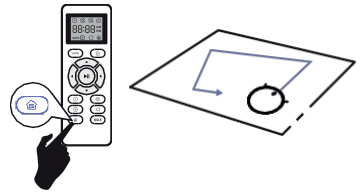

Schedule Settings

Robot has cleaning schedule settings which allow you to customize when Robot cleans your home. These settings are available only through the Remote Control.



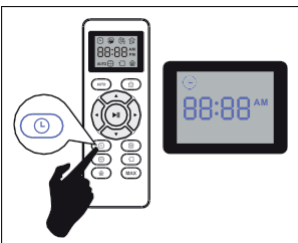

Not: Please make sure the Remote Control near by the Robot while setting the Clock or Schedule

1 Set the Remote Control's Clock

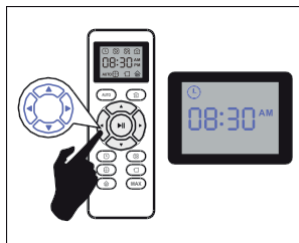

Press button on Remote Control, and then the hour section begins to flash in the clock display setting window..



Press  or  button to select the desired figures. Press the  or  button to select the minute or hour section.



And then press the  button, the Robot will "BEEP" when the clock setting completed.



2 Setting Cleaning Schedule



Press **Home** button on Remote Control, and then the hour section begins to Hash in the Cleaning Schedule display setting window.

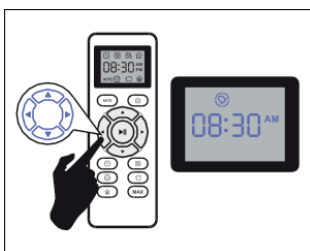

Press **Up/Down** button to select the desired figures. Press the **Left/Right** button to select the minute or hour section



And then **Play/Pause** press the button the Robot will BEEP when the cleaning Schedule setting will completed.

3 Cancel the Cleaning Schedule

Press and hold **Home** button Approximately 4 seconds on Remote Control the Robot will 'BEEP' when the cleaning schedule process cancel completed.



REGULAR ROBOT CARE

To keep Robot running at peak performance, perform the following care procedures. if you notice Robot picking up less debris from your floor, then empty the bin, clean the filter and rolling brush. Recommended cleaning / replacement frequency :

Robot Part	Cleaning	Replacement Frequency
Brush Guard	After each use	————
Roller Brush	Once every week	Every 2 months
Rulo Fırça	Once every week	Every 6-12 months
Brush Guard	Once every month	Every 3-6 months(or when visibly worn)
Sensors Rolling Brush	Once every month	Every 3-6 months(or when the silicone rubber strip on the brush guard becomes visibly worn)
Charging Pins	Once every month	————
Swivel Wheel	Once every month	————



Emptying Robot's Bin

- 1 Press bin release button to remove the bin.



- 2 Open bin's door to empty it.

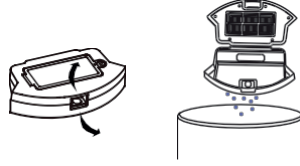

Cleaning Robot's Filter

- 1 Remove filter by grasping the white tab.

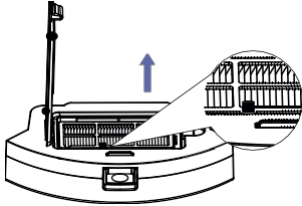

- 2 Shake off debris by tapping the filter against your trash container.

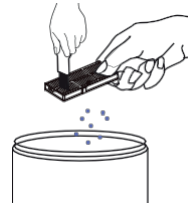

Cleaning Robot's Rolling Brush, Side Brush, Swivel Wheel and Sensors.

- 1 Take out the rolling brush, clean the vacuuming aisle by a cloth.

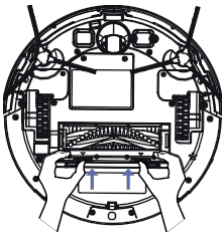

- 3 Remove the side brush, use a cloth to remove the dust from the brush.

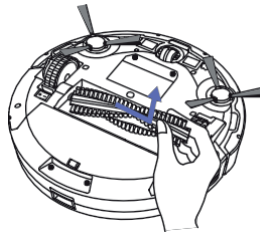

- 2 Clean the rolling brush. Cut down the hair winded in the rolling brush with the provided cleaning tool's knife.

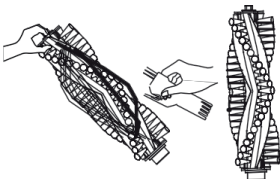
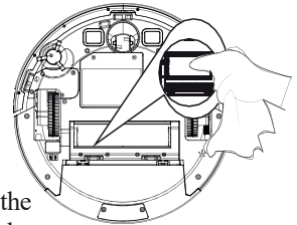



- 4 Pull out the swivel wheel, then clean the Swivel Wheel with the cleaning tool.

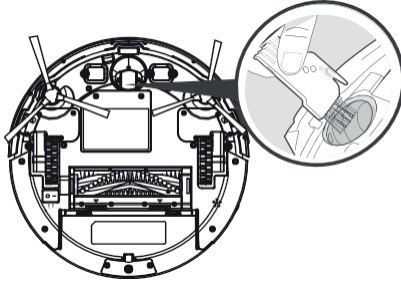

- 5 Dust off the cliff sensors to maintain the best performance

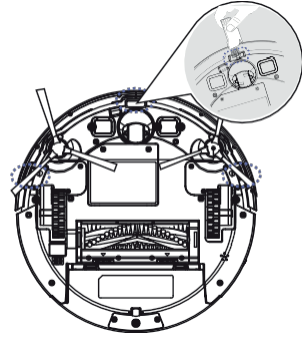

TROUBLESHOOTING

Any error that occurs during operation will be notified by the robot through light status and beeps, the instruction as below :
Beeps and red light flashing :

	Beeps	Error	Solutions
01	1	Gyroscope error	Keep the robot at a stable place to restart and do not move the machine
02	2	bumper error	Check the bumper and remove any object that could be blocking it
03	3	drop sensor error	Check if the bumper dirty and clean sensor
04	4	Low power or charging error	robot voltage is too low and needs manually charging

Beeps and red light always on:

	Beeps	Error	solution
01	1	Driving wheel error	Check if the drive wheel is blocked
02	2	Side brushes error	Check if the side brush is blocked and clean the side brush
03	3	Fan error	Clean up the garbage and air ducts channel
04	4	Roller brush error	Check if the roller brush is entangled and clean the roller brush

Tips

If the above method can not solve the problem, please try the following:

1. Turn on the power switch at the bottom of the robot and restart.
2. If the problem cannot be solved by restarting, please contact the after-sales service center.



Frequently asked questions

Problems	Solutions
Robot cannot be activated.	<ul style="list-style-type: none"> • Make sure the main power switch is in the on position • make sure the battery is fully charged. • Replace the batteries in the Remote Control. • make sure the remote control is within range of robot • if you still have trouble, turn off the main power switch and then turn it back on.
Remote control does not work.	<ul style="list-style-type: none"> • Replace the batteries in the Remote Control. • make sure robot is turned on and fully charged
Robot stops working suddenly.	<p>Check if robot is trapped or stuck on an obstacle. Check if the battery level is too low. If you still have trouble, turn off the main power switch, wait for 2 seconds, and then turn it back on.</p>
You can't schedule cleaning.	<p>Make sure the main power switch on the bottom of robot is turned on. Make sure the time, time of day (AM/PM), and the scheduled time have been set correctly. Check if robot's power is too low to start cleaning</p>
Suction power is weak.	<p>Check if any obstructions are blocking the suction inlet. Empty the dust bin. Clean the filters with a vacuum cleaner or a cleaning brush. Check if the filters are wet due to water or other liquid on the floor. Air-dry the filters completely before use.</p>
Robot can't be charged.	<p>Check if the indicator on the Charging Dock lights up. If not, contact the service center to repair or replace the Charging Dock. Dust off the charging contact pins with a dry cloth. Check if you can hear a beep when robot is return the Charging Dock. If not, contact the amarey service center to repair or replace the Charging Dock.</p>
Robot can't return to the Charging dock.	<p>Remove objects within 3 ft/1 m to the left and right side and within 6 ft/2 m of the front of the Charging Base. When robot is in the vicinity of the Charging Dock, it will return more quickly. However, if the Charging Dock is located far away, Robot will need more time to return. Please be patient as it works its way back. Clean the charging contact pins.</p>
The rolling brush doesn't rotate.	<p>Clean the Rolling Brush. Check if the Rolling Brush and brush guard have been installed properly.</p>
Robot movements or travel path are abnormal.	<p>Clean the sensors carefully with a dry cloth. Restart robot by turning the power switch off and on</p>



Connecting Applications and Adding Device

You can download and install the application suitable for the mobile phone you are using by calling “Wiame” on the Apple Store or Play Store or by scanning the QR codes below with your phone.



Play Store



Apple Store

After installing the application, you need to register with your e-mail account, after completing the registration process, you can log in and introduce your Wiame brand robot vacuum cleaner to the application.

Before starting the installation, make sure that your wireless network is operating at 2.4 Ghz frequency, so that you do not have any problems with adding a device, our device does not support other frequencies.

Adding Device;

If the wireless network icon flashes when you turn on your device, it means that it has entered the connection mode, if this icon does not flash green, you can switch to this mode by pressing and holding the 'Home' and 'Power' icons on the device for 5 seconds.

Click on the add device link, on the screen that comes up, under the small home appliance tab, "Cleaning Robot"Select the product that says "(Wi-Fi)".

Type your current wireless network connection name and password on the screen that appears and proceed to the next screen.

On the screen that appears on this screen, it asks if the device is in connection mode, mark it and move on to the next screen, if the information you entered is correct on this screen, it will connect with your device and save it to your application.

Fast Device Addition;

After clicking the add device icon in the Wiame application, pressing the QR Code scanning icon on the top right and scanning the following QR code, you will directly start the adding process of the Wiame FX-7 product.





EU DECLARATION OF CONFORMITY

Equipment
Product : WIAMI Robotic vacuum
cleaner Model : FX-8

Manufacturer
Name : Wiamei Home Technology Co. Ltd.
Address : GUANGZHOU
Country : China
Tel : 0086-020-6288-1905

This declaration of conformity is issued under the sole responsibility of the manufacturer.

Object of the declaration : Listed above

The object of the declaration described above is in conformity with the following relevant Union harmonisation Legislation(s)

Low Voltage Directive (LVD)	2014/35/EU	<input checked="" type="checkbox"/>
Electromagnetic Compatibility Directive (EMCD)	2014/30/EU	<input checked="" type="checkbox"/>
Restriction of the use of certain hazardous substances (RoHS)	2011/65/EU	<input checked="" type="checkbox"/>

References to the relevant harmonized standards used ,including the date of the standard.or references to the other technical specifications including the date of the specification ,in relation to which conformity is declared

Harmonized Standard		
EN 60335-1:2012 + AC : 2014 + A11 : 2014 EN 60335-2-2 : 2010+A11 : 2012+A1 : 2013 EN 60335-2-10 : 2003+A1 : 2008 EN 62233 : 2008		
EN 55014 - 1 : 2017 EN 55014 - 2 : 2015 EN61000 - 3-2 : 2014 EN61000 - 3-3 : 2013		
EN 50581 : 2012		



GARANTİ BELGESİ



HOME TECHNOLOGY

Destek Soru ve Önerileriniz için

0212 522 44 66

destek@wiami.com.tr

İTHALATÇI FİRMA

WIAMI ELEKTRONİK İÇ VE DIŞ TİC LTD ŞTİ

Malın Cinsi

Akıllı Süpürge

Markası

Wiami

Modeli

FX-8

Bandrol ve Seri No:

Teslim Tarihi ve Yeri:

Garanti üresi

2 Yıl

Azami Tamir Süresi

20 İş Günü

TEKNİK DESTEK

WIAMI ELEKTRONİK İÇ VE DIŞ TİC LTD ŞTİ

HOBİYAR MAH. YALIKÖŞKÜ CAD. NO:22 KAT:5 D:501 SİRKECİ- FATİH/İSTANBUL

TELEFON: 0212 522 44 66

WIAMI ELEKTRONİK
İÇ VE DIŞ TİCARET LİMİTED ŞİRKETİ
Hobiyar Mah. Yalıköşkü Cad. No:22 Aslan Han
Kat:5 D:501 Fatih - İSTANBUL Tic. Sic. No: 291645-5
Ticari Sicil No: 291645-5
Ticari Sicil Vergi Dairesi : 811 127 7284

GARANTİ ŞARTLARI

- 1) Garanti süresi, malın teslim tarihinden itibaren başlar ve 2 yıldır. Ürünün ikinci bir satışta tüketicisinin değişmesi halinde, söz konusu garanti süresi 2 (iki) yıllık sürenin geri kalan bölümü için geçerli olacaktır ve aksi durumda süresi aynen devam edecektir.
- 2) Garanti uygulaması sırasındaki değiştirilen ürünün garanti süresi, satın alınan ürünün kalan garanti süresi ile sınırlıdır.
- 3) Malın bütün parçaları dahil olmak üzere tamamı garanti kapsamındadır.
- 4) Malın ayıplı olduğunun anlaşılması durumunda tüketici, 6502 sayılı Tüketicinin Korunması Hakkında Kanunun 11 inci maddesinde yer alan;
 - a- Sözleşmeden dönme,
 - b- Satış bedelinden indirim isteme,
 - c- Ücretsiz onarılmasını isteme,
 - ç- Satılan ayıpsız bir misli ile değiştirilmesini isteme, haklarından birini kullanabilir.
- 5) Tüketicinin bu haklarından ücretsiz onarım hakkını seçmesi durumunda satıcı; İşçilik masrafı değiştirilen parça bedeli ya da başka herhangi bir ad altında hiçbir ücret talep etmeksizin malın onarımını yapmak veya yaptırmakla yükümlüdür. Tüketici ücretsiz onarım hakkını üretici veya ithalatçıya karşı da kullanabilir. Satıcı, üretici ve ithalatçı tüketicinin bu hakkını kullanmasından müteselsilen sorumludur.
- 6) Tüketicinin, ücretsiz onarım hakkını kullanması halinde malın;
 - Garanti süresi içinde tekrar arızalanması,
 - Tamiri için gereken azami sürenin aşılması,
 - Tamirin mümkün olmadığı için, yetkili servis istasyonu, satıcı, üretici veya ithalatçı tarafından bir raporla belirlenmesi durumlarında; tüketici malın bedel iadesini, ayıp oranında bedel indirimini veya imkanı varsa malın ayıpsız misli ile değiştirilmesini satıcıdan talep edebilir. Satıcı, tüketicinin talebini reddedemez. Bu talebin yerine getirilmemesi durumunda satıcı, üretici ve ithalatçı müteselsilen sorumludur.
- 7) Malın tamir süresi 20 iş gününü geçemez. Bu süre, garanti süresi içerisinde mala ilişkin arızanın yetkili servis istasyonuna veya satıcıya bildirim tarihi, garanti süresi dışında ise malın yetkili servis teslim tarihinden itibaren başlar. Malın garanti süresi içerisinde arızalanması durumunda, tamirde geçen süre garanti süresine eklenir.
- 8) Malın kullanma kılavuzunda yer alan hususlara aykırı kullanılmasından kaynaklanan arızalar garanti kapsamı dışındadır.
- 9) Tüketici, garantiden doğan hakların kullanılması ile ilgili olarak çıkabilecek uyuşmazlıklarda yerleşim yerinin bulunduğu veya tüketici işleminin yapıldığı yerdeki Tüketici Hakem Heyetine veya Tüketici Mahkemesine başvurabilir.
- 10) Satıcı tarafından bu Garanti Belgesinin verilmesi durumunda, tüketici Gümrük ve Ticaret Bakanlığı Tüketicinin Korunması ve Piyasa Gözetimi Müdürlüğü' ne başvurabilir.

GARANTİ GEÇERLİLİK KOŞULLARI

NOT: KUTU İÇERİSİNDE ÇIKAN TÜRKÇE KULANMA KILAVUZU-NU DETAYLI İNCELEYİNİZ.

Bu ürün sadece iç mekan zemin temizliği için tasarlanmıştır, dışarıda kullanılmayın (örneğin, açık uçlu bir teras, zemin dışındaki herhangi bir yüzeyde (kanepe gibi) veya herhangi bir ticari veya endüstriyel ortamda.

- Ürünün su haznesine yalnızca saf su ekleyiniz. Kimyasal maddeler, sirke vb. Ürünlerin kullanımından oluşan arızalar garanti kapsamına girmez.
- Bu ürünü çatı katı, açık uçlu teras gibi engellerin olmadığı yüksek yüzeylerde veya mobilyaların üzerinde kullanmayın.
- Ortam sıcaklığı 70° F'den yüksek olduğunda ürünü kullanmayın (40° C), 39° F'den (4° C) düşük veya zeminde sıvılar veya yapışkan maddeler varsa.
- Ürünü kullanmadan önce, süpürge tarafından çekilmelerini önlemek için kabloları yerden kaldırın veya bir kenara koyun.
- Ürünün tıkanmasını önlemek ve değerli eşyaların zarar görmesini önlemek için, temizlemeden önce yerden hafif eşyaları (plastik poşetler gibi) ve kırılabilir nesnelere (vazo gibi) kaldırın.
- Cihazla oynamamalarını sağlamak için çocuklar gözetim altında bulundurulmalıdır.
- Bu ürün, güvenliklerinden sorumlu bir kişi tarafından ürünün kullanımıyla ilgili nezaret veya talimat sağlanmadıkça (çocuklar dahil) fiziksel, duyuşsal veya zihinsel yetenekleri azalmış veya deneyim ve bilgidен yoksun kişiler tarafından kullanılmak üzere tasarlanmıştır. (CB).
- Bu ürün yetişkin kişiler tarafından kullanılabilir. fiziksel, duyuşsal veya zihinsel yeteneklerinde azalma veya deneyim ve bilgi eksikliği, ürünün güvenli bir şekilde kullanımıyla ilgili gözetim veya talimat verilmiş ve ilgili tehlikeleri anlamaları halinde. Çocuklar ürünle oynamamalıdır. Temizlik ve kullanıcı bakımı, gözetimsiz çocuklar tarafından yapılmamalıdır (AB).
- Ana fırça temizleme araçlarını çocukların erişemeyeceği bir yerde saklayın.
- Çalışır durumda olsun veya olmasın ürünün üzerine herhangi bir nesne (çocuklar ve evcil hayvanlar dahil) koymayın.
- Saçları, bol giysileri, parmakları ve vücudun tüm kısımlarını açıklıklardan ve hareketli parçalardan uzak tutun.
- Ürünü yanan nesnelere (sigara izmariti gibi) üzerinde kullanmayın.
- Ürünü uzun tüylü halılarda kullanmayınız (ürün etkinliği koyu halılarda da düşümlü).
- Ürünü sert veya keskin nesnelere (dekorasyon artıkları, cam ve çivi gibi) temizlemek için kullanmayın.
- Ürünü lazer tarayıcı kapağı, ana ünite kapağı veya çarpışma tamponunu kullanarak taşımayın.
- Ürün kapatılmalı ve fiş prizden çıkarılmalıdır. ürünü temizlemeden veya bakımını yapmadan önce prizden çekiniz. • Ürünü temizlemek için ıslak bez veya sıvı kullanmayın.
- Paspas modülünün halılarda kullanmayın.
- Ürünü kılavuza göre kullanın. Yanlış kullanımdan kaynaklanan her türlü kayıp veya hasar kullanıcı tarafından karşılanacaktır.
- Bu ürün, yalnızca uzman kişiler tarafından değiştirilebilen piller içerir. şarj etmeden önce, adaptör özelliklerinin gerekli güç kaynağı voltajına uygun olup olmadığını kontrol ediniz. elektrik çarpmasını, kısa devreyi veya yangını önlemek için, fişi prize sıkıca ve tamamen taktığınızdan emin olunuz. anormal bir arıza durumunda gücü hemen kesin, duman, yangın veya elektrik çarpmasını önlemek için ürünü kullanmayı hemen bırakınız.



WIAMI

HOME TECHNOLOGY

**ROBOT VAKUM
TEMİZLEYİCİ
KULLANMA KILAVUZU**