



WIAMI
HOME TECHNOLOGY



ROBOT VAKUM TEMİZLEYİCİ KULLANMA KILAVUZU

WIAMI
FX-9 PRO



Güvenlik Talimatları.....	02
Paket Listesi.....	03
Kurulum.....	06
Kullanım.....	07
Rutin Bakım.....	09
Temel Parametreler.....	13
Sorun Giderme.....	13-14



Kullanım Kısıtlamaları

- Bu ürün, yalnızca ev ortamında zemin temizliğinde kullanılmak üzere tasarlanmıştır. Dış mekanlarda (açık balkon gibi), zemin olmayan yüzeylerde (kanepeler gibi), ticari veya endüstriyel ortamlarda kullanmayın.
- Koruyucu bir çit olmadan asılı bir ortamda (dubleks, açık balkon, evin üstü gibi) kullanmayın.
- Sıcaklığın 40 °C'nin üzerinde veya 0 °C'nin altında olduğu veya herhangi bir sıvı bulunan ortamda kullanmayın.
- Veya yapışkan madde.
- Robot çalışırken sürüklenmekten kaçınmak için, kullanmadan önce kabloyu evinizde yere asın.
- Çalışma sırasında hafif çarpışmadan robotun engellenmesini veya evdeki değerli eşyaların zarar görmesini önlemek için kırılabilir eşyaları ve çeşitli eşyalarınızı (vazo, plastik poşet vb. Gibi) bir yere kaldırın.
- Çocuklar da dahil olmak üzere fiziksel, zihinsel veya bilişsel yetenekleri bozuk olan kişilerin ürünü kullanmasına veya çalıştırmasına izin vermeyin.
- Çocukların robotu oyuncak olarak kullanmalarına izin vermeyin. Robot çalışırken çocukları ve evcil hayvanları olabildiğince uzakta tutun.
- Ana fırçanın temizleme aletini çocukların erişebileceği alana koymayın.
- Robot çalışırken insan vücudunu, evcil hayvanın saçını, parmakları vb. Makinenin vakum girişinden uzak tutun.
- Yanan nesnelere (sönmemiş sigaralar gibi) temizlemek için kullanmayın.
- Sert veya keskin nesnelere (dekorasyon atıkları, cam, çelik çivi vb.) vakumlanması için kullanmayın.).
- Robotu, lazer mesafe sensörünün kapağını, makinenin kapağını veya çarpma tamponunu tutamaç olarak tutarak hareket ettirmeyin. Ürünün hiçbir parçasını ıslak bez veya sıvı ile silmeyin.
- Paspas modülünü halı olan bir ortamda kullanmayın.
- Lütfen ürünü kılavuzdaki talimatlara uygun olarak kullanın. Uygunsuz kullanımdan kaynaklanan her türlü kayıp veya hasar kullanıcının kendi sorumluluğundadır.
- Makineyi ve şarj istasyonunu temizlemeden veya bakımını yapmadan önce kapatmayın veya kapatmayın
- Ürünün ciddi hasar görmüş olsa bile yakılması yasaktır, çünkü içindeki pil patlamaya neden olabilir.

Kullanım Kısıtlamaları

- Herhangi bir üçüncü taraf pil, şarj cihazı ve şarj istasyonu kullanmayın.
- Pili veya şarj tabanını sökmez, onarmayın veya değiştirmeyin.
- Şarj tabanını bir ısı kaynağının (bir radyatör gibi) yakınına yerleştirmeyin.
- Şarj tabanı üzerindeki klipsi ıslak bir bezle veya ıslak ellerle silmeyin veya temizlemeyin.
- Aktif olmayan pilleri istediğiniz zaman atmayın, işlem için profesyonel geri dönüşüm tesislerine verin.
- Ürünü nakletmeniz gerekiyorsa, makinenin kapalı olduğundan ve orijinali ile paketlenmiş olduğundan emin olun.
- Güç kablosu kırılırsa veya koparsa, hemen kullanmayı bırakın ve zamanında müşteri hizmetleri ile iletişime geçin. paketlenme tavsiye edilir



Ana Makine x1

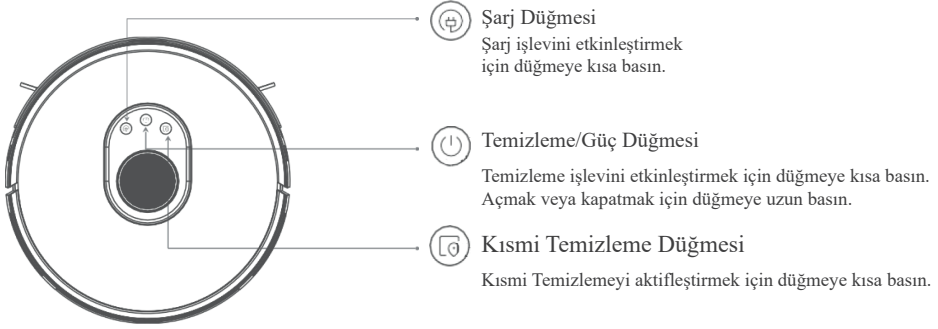

Wi-Fi Sıfırla

Kısmi temizleme düğmesini ve Şarj düğmesini aynı anda 3 saniyeden fazla basılı tutun.

Not: Temizleme / şarj etme veya kısmi temizlik sırasında duraklatmak için herhangi bir düğmeye basın.

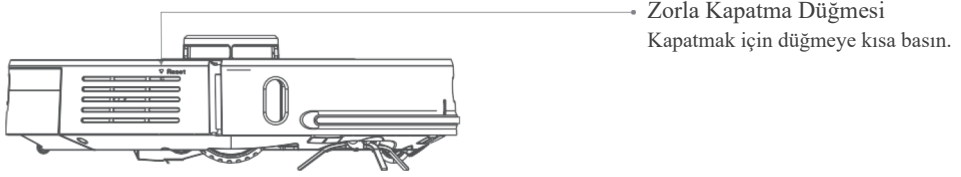

Ana Makine

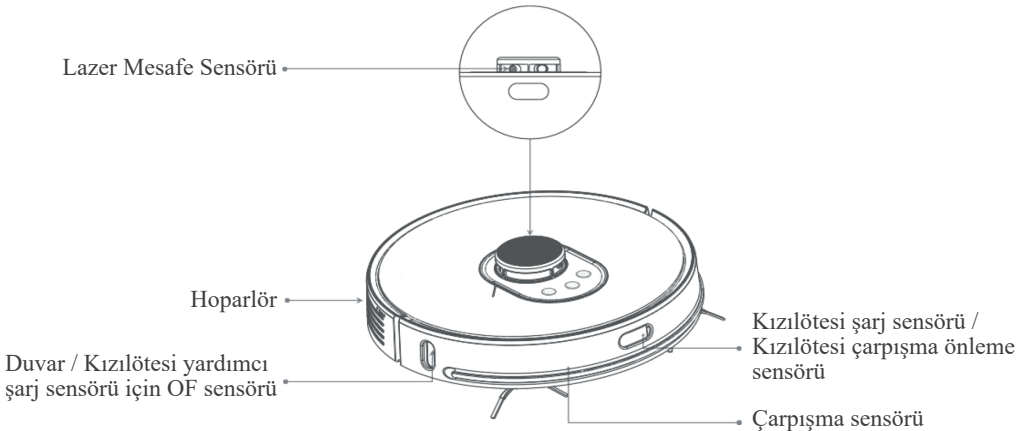



Ana Makine

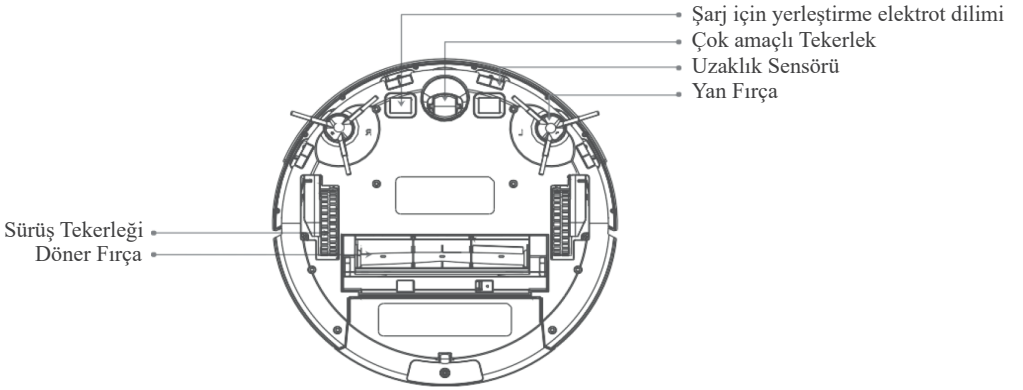
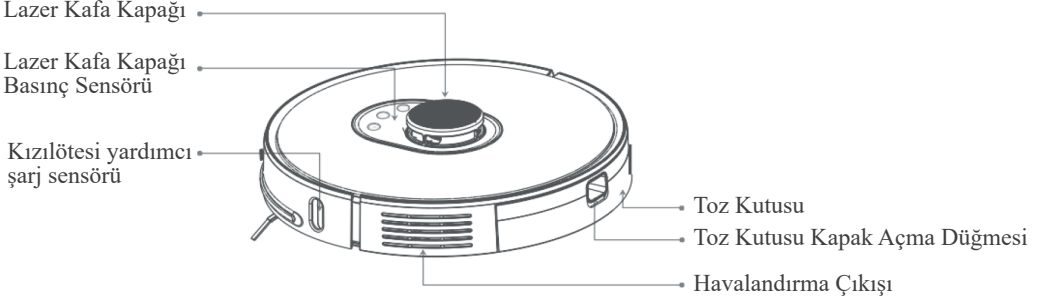

Toz Kutusu Modülü

Kullanmadan önce filtre ekranını bulun ve yükleyin.

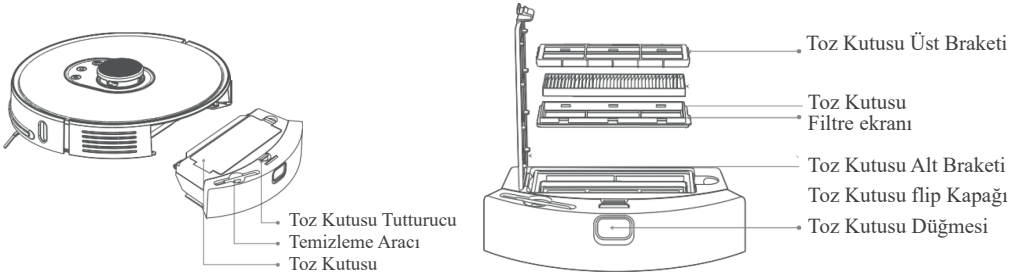



2 si 1 Arada Toz ve Su

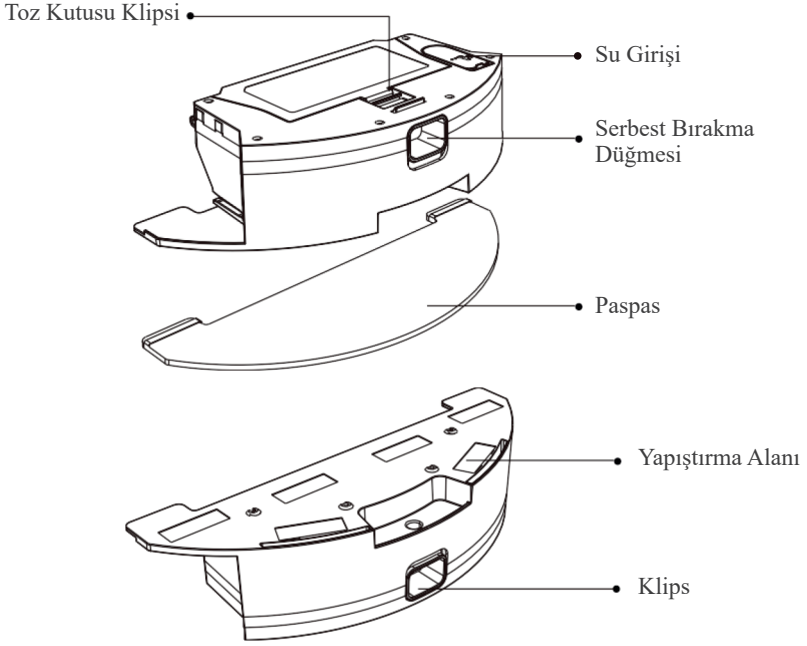

Şarj İstasyonu

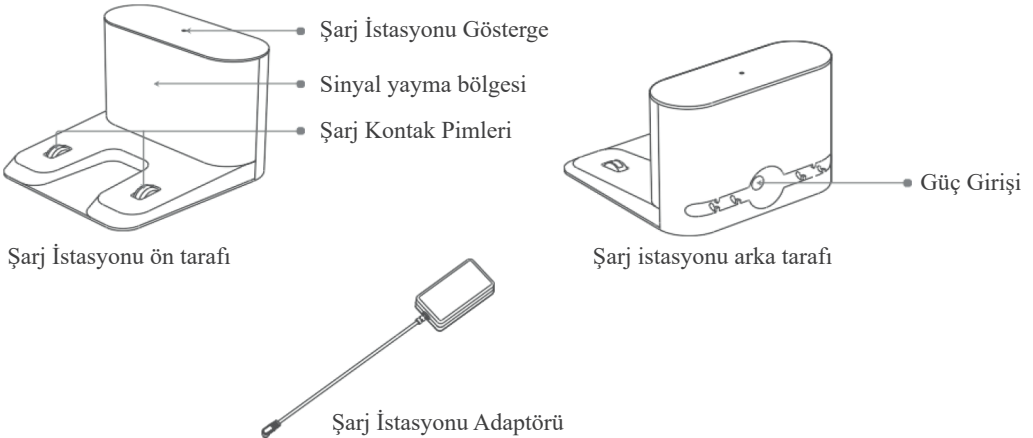



Şarj İstasyonunu Kurun

- 1 Şarj istasyonunu duvara dayalı düz bir yüzeye yerleştirin.

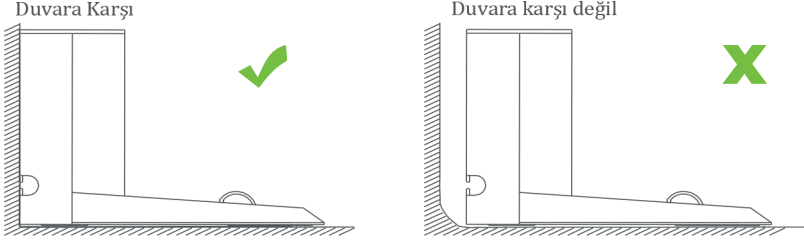

- 2 Şarj istasyonunun önünde 1,2 metreden fazla ve her iki tarafında 0,5 metreden fazla boş alan olduğundan emin olun.

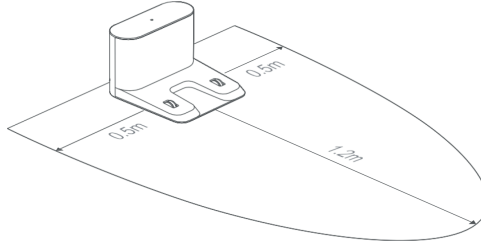

- 3 Gücü açmak için düğmesine uzun basın.
Şarj ley düğmesine basın, makine şarj için şarj tabanını otomatik olarak bulacaktır.

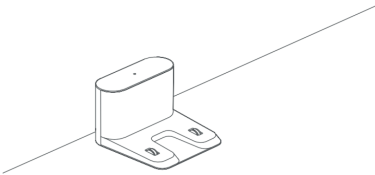

Not: Güç yetersiz olduğunda açılmayabilir. Lütfen makineyi şarj cihazının şarj klipsine yerleştirin. Şarj sırasında güç düğmesinin turuncu ışığı her zaman yanar.

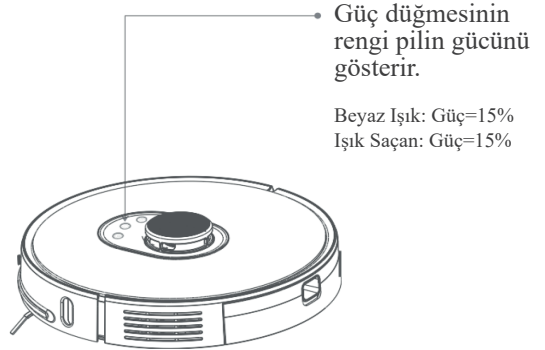



Kullanım Talimatları

2'si 1 arada Toz ve Su Tankı

Paspaslamak için su deposu grubuna geçin.

Not: Halının ıslanmasını önlemek için halıyı paspaslamayın.

- 1 Serbest bırakma düğmesine basın ve su deposu tertibatını çıkarın;

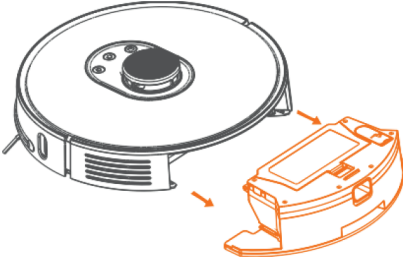

- 2 Serbest bırakma düğmesine basın ve su deposu tertibatını çıkarın;

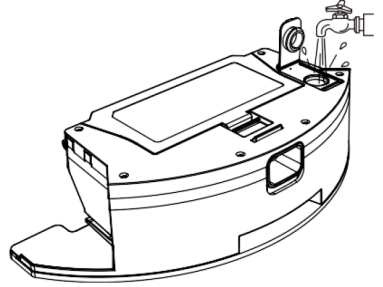

- 3 Su deposu tertibatını ana üniteye yerleştirin.

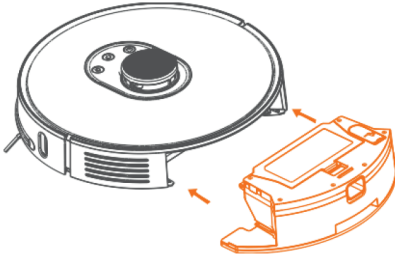

- 4 Kısa basın “” veya uygulamada paspaslamaya başlayın.

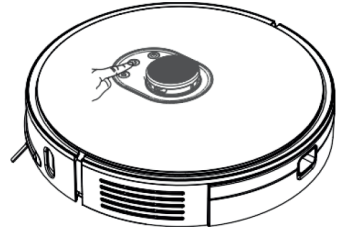



Güç: AÇIK/KAPALI

Gücü açmak için ☰ düğmesine uzun basın.

Düğmenin göstergesi yavaşça açılır ve makine bekleme durumuna geçer. Makine hareketsiz durumdayken, kapatmak için uzun süreli (:) düğmesine basın. Beyaz ışık yavaşça söner ve temizlik biter. Not: Makine, şarj sırasında kapanamaz.

Duraklama ☰

Makine çalışırken, duraklatmak için herhangi bir düğmeye basın. Duraklamadan sonra tekrar basarsanız, makine temizlemeye devam eder, düğmesine basın, makine şarj olur ve temizliği bitirir. Güç düğmesine basın, makine kısmi temizlik yapacaktır.

Not: Duraklama sırasında makineyi şarj ünitesine taşıyarak şarj ediyorsanız, temizlik sona erecektir.

Şarj

Otomatik mod: Temizledikten sonra, makine otomatik olarak şarj etme yolunu bulacaktır. Manuel mod: Duraklatma durumunda, şarj etmeye başlamak için düğmeye basın. Makine şarj olurken, güç düğmesinin turuncu göstergesi her zaman açıktır. Pil dolduğunda beyaz ışık göstergesi yanacaktır.

Not: Makine şarj tabanından veya toz toplayıcıdan temizlemeye başlamazsa, makine otomatik olarak başladığı konuma döneceğinden otomatik şarj başarısız olabilir. Lütfen makineyi şarj etmek için manuel olarak şarj tabanına veya toz toplayıcıya geri koyun.

Tüm Ev Temizliği

Tüm ev temizliğini başlatmak için güç tuşuna basın. (Aşağıdaki temizlik rotası resmine bakın). Temizleme sırasında duraklatmak için herhangi bir düğmeye basın.

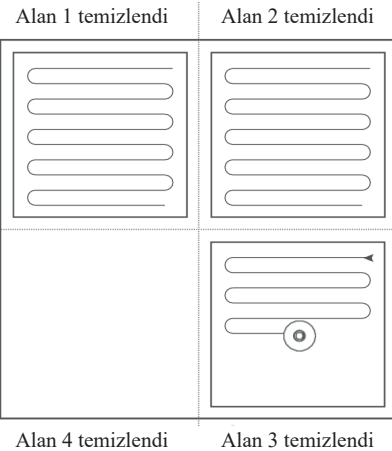

Not: Vakum robotunun temizliğe şarj tabanından veya toz toplayıcıdan başlaması önerilir.
- Tüm evi temizlemeye başlamak için güç çok düşükse, lütfen önce şarj edin ve ardından tüm evi temizlemeye başlayın.

Temizleme sırasında güç yetersiz olduğunda, makine şarj etmek için şarj ünitesini otomatik olarak geri getirecek ve pil tamamen şarj olduğunda temizlemeye devam etmek için otomatik olarak kesme noktasına dönecektir.
- Temizlik sırasında makinenin sürüklenmesinden kaynaklanan kesinti ve eşyaların veya tellerin zarar görmesini önlemek için lütfen temizlikten önce zemindeki her türlü kabloyu (elektrik hatları) toplayın.



Kısmi Temizleme

Makine beklemedeyken veya duraklatıldığında, kısmi temizliği başlatmak için kısmi temizlik düğmesine basın. Bu mod, makineyi merkez olarak 1.6m x 1.6m kare bir alanı temizleyebilir. Temizlikten sonra, makine otomatik olarak başlangıç konumuna dönecek ve çalışmayı durduracaktır.

Not: Duraklama sırasında kısmi temizliğin başlatılması, son temizliği sonlandıracak ve yeni bir temizlik görevi başlatacaktır.

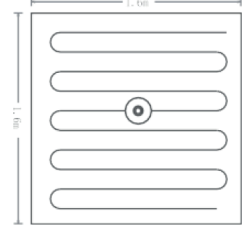

Su haznesine su eklemek veya temizlik sırasında paspas temizlemek

Makinenin temizlik sırasında su eklemesi veya paspası temizlemesi gerekiyorsa, lütfen paspas modülünü çıkarmadan önce duraklatmak için güç düğmesine basın. Su veya temizlik paspası ekledikten sonra, paspas modülünü tekrar takın ve çalışmaya devam etmek için güç düğmesine basın.

Arıza Durumu

Makinenin çalışmasında bir anormallik meydana geldiğinde, güç düğmesi göstergesi turuncu renkte yanıp söner ve sesli uyarı sesleri gelir. Çözümler için lütfen bkz. Sayfa 20, "Sorun Giderme".

Not: Çalıştırılmadan arıza durumunda 10 dakika sonra, makine otomatik olarak uyku moduna geçecektir.

Otomatik kir atma (Yalnızca akıllı robot vakum süpürge T1 Pro için)

Son temizlikten sonra, robot otomatik olarak otomatik kir tahliyesine geri dönecektir. Robot, su deposu ile birlikte kurulmamışsa, otomatik kir atma, toz kutusunu boşaltır ve ardından onu şarj eder. Robot su deposu ile kurulursa, doğrudan şarj edilecektir. Robot otomatik kir atma işlemindeyken lütfen su deposunu çıkarın, otomatik kir atma toz kutusunu boşaltır ve ardından robotu şarj eder.

Uyku Modu

20 dakikadan uzun bir süre işlem yapılmazsa, makine otomatik olarak uyku moduna girecektir. Uyku modunda, solunum ışığı söndükten sonra herhangi bir düğmeye basılarak makine çalıştırılabilir.

Not: Makine, şarj tabanında şarj edilirken uyku moduna girmeyecektir. Uyku modunda pil zayıfladığında, makine otomatik olarak kapanacaktır.

Wi-Fi Sıfırla

Yönlendiricinin yapılandırması değiştirildiğinde, şifre unutulduğunda veya cep telefonu başka nedenlerle makineye bağlanamadığında, "Wi-Fi'yi Sıfırla" mesajı görünene kadar (düğme simgesi) düğmeyi ve (düğme simgesi) düğmeyi basılı tutun ve ardından Wi-Fi bağlantısını sıfırlayın. hızlı kurulum talimatlarında Wi-Fi ağ yapılandırmasının ilgili adımları.



Tüm Ev Temizliği

Cep telefonu uygulamasında tüm ev temizliğine tıklayın, makine tüm ev temizliğini yapacaktır.

Oda Temizliği

Cep telefonu uygulamasında oda temizliğine tıklayın, odaları ekleyin ve ayarlayın, ardından odayı seçin ve temizleme işlemini gerçekleştirin.

Sabit Konum Temizliği

Cep telefonu uygulamasında hedef konumu seçin, makine otomatik olarak rotayı planlayacak ve seçilen konuma ulaşacaktır.

Bölgesel Temizleme

Cep telefonu uygulamasında bölgesel temizleme işlevini ayarlayın, makine belirlenen alanı temizleyecektir.

Standart Mod

Varsayılan mod standart moddur. Sessiz mod, otomatik mod, güçlü mod ve yalnızca paspas modu, mobil istemcide isteğe bağlıdır.

RUTİN BAKIM

Ana fırça (Haftalık temizlik önerilir)

1. Makineyi ters çevirin, çiviye aşağı bastırın ve ana fırça kapağını çıkarın.
2. Ana fırçayı çıkarın ve ana fırça yatağını temizleyin.
3. Ana fırçanın eşleşen temizleme aletiyle ana fırçadaki sarım kıllarını kesin.
4. Ana fırçayı yeniden takın ve ana fırça kapağını sıkıca bastırın, ardından tutturucuyu sabitleyin.



Orta dirsek



Merkez döner fırça

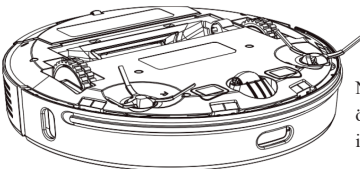

Not: Ana fırçanın her gün değiştirilmesi önerilir. Temizleme etkisini sağlamak için 6-12 ay

Merkez döner fırçanın temizleme aletinin kullanımı

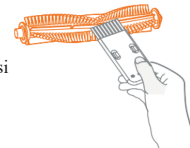
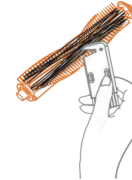



Yan fırça (Haftalık temizlik önerilir)

Yan fırçayı söküp temizlemek için bir tornavida kullanın.

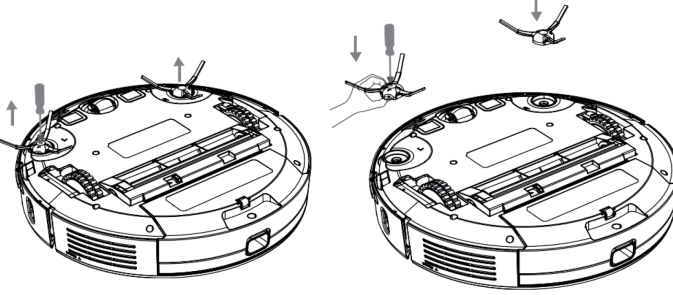

Not: Temizleme etkisini sağlamak için her 3-6 ayda bir yan fırçaların değiştirilmesi önerilir.

Batarya

Makine, yüksek performanslı şarj edilebilir yerleşik lityum pil paketine sahiptir. Pil performansını korumak için, lütfen makineyi günlük kullanım için şarj halinde tutun.

Not: Uzun süre kullanmayacaksanız, lütfen kapatın ve saklayın. Pilin aşırı deşarj nedeniyle hasar görmesini önlemek için en az üç ayda bir şarj edin.

Toz kutusu ve filtre süzgeci (Haftalık temizlik önerilir)

1 Çıkarmak için toz kutusu serbest bırakma düğmesine basın.

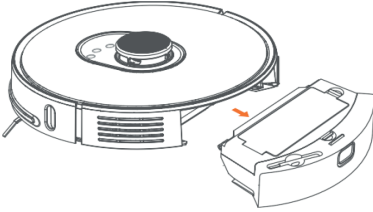

2 Toz kutusu tutucusunu açın.

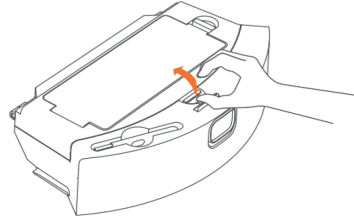

3 Çöpü temizleyin.

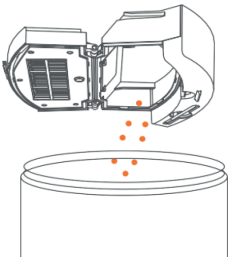

4 Toz kutusu kapağını açın ve ağ kapağını ve filtre süzgecini (HEPA) çıkarın.

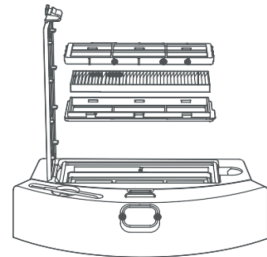



- 5 Çöpü filtreden silkeleyin.



Not: Filtrenin 3-6 haftada bir değiştirilmesi önerilir.

- 6 Toz kutusunu temiz suyla doldurun, kapatın ve sallayın, ardından içindeki kirli suyu boşaltın. Toz kutusu temizlenene kadar bu adımı birkaç kez tekrarlayın.

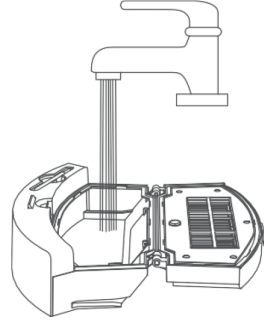

2'si 1 Arada Toz ve Su Tankı (Temizlik her bittiğinde tankın temizlenmesi şiddetle tavsiye edilir.)

- 1 Serbest bırakma düğmesine basın ve su deposu tertibatını çıkarın;

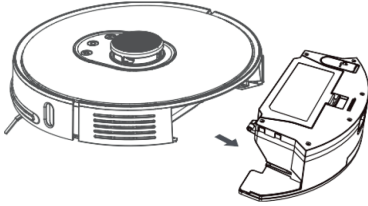

- 2 Çöp kutusunun kapağını açın ve çöpleri boşaltın

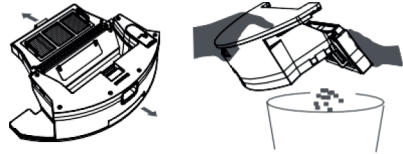



Makine Sensörü

Makinenin sensörlerini aşağıdakiler dahil olmak üzere yumuşak ve kuru bir bezle alın:

- 1.Makinenin altındaki dört uzaklık sensörü
- 2.Makinenin sağ tarafındaki duvar sensörü.
- 3.Makinenin altındaki yerleştirme elektrot dilimini şarj etme
- 4.Kızılötesi yardımcı şarj sensörü.

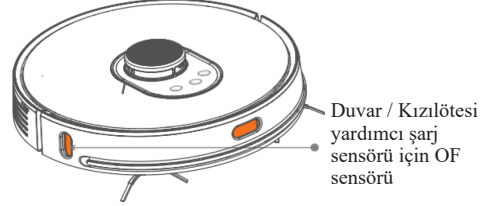
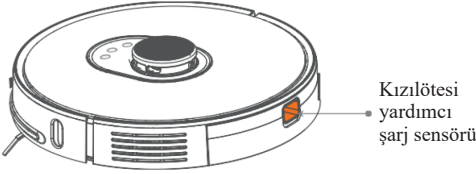
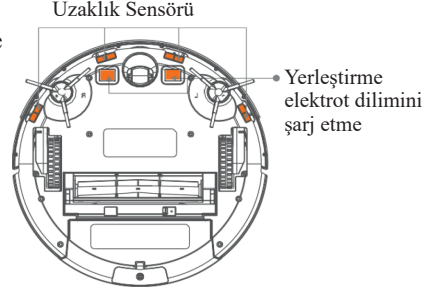

Şarj İstasyonu (Aylık temizlik önerilir)
Şarj klipsini yumuşak ve kuru bir bezle silin.



Çok Amaçlı Temizlik (Ayda bir temizlenmesi tavsiye edilir.)

- 1.Makineyi ters çevirin ve çok amaçlı tekerleği dışarı çekin
2. Tekerlek ve aks üzerindeki kılları ve kiri temizleyin.
- 3.Tekerleği tekrar takın ve sıkıca bastırın.

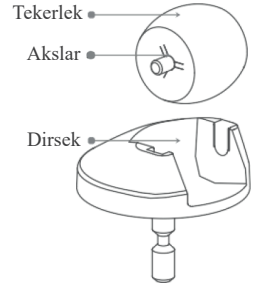

Not: Temizlik için musluk suyu kullanılabilir.
Kuruduktan sonra tekrar takın.

Yazılım Güncellemesi

Makinenin donanım yazılımı, cep telefonu istemcisi kullanılarak yükseltilebilir. Yükseltmeden önce lütfen şarj tabanına bağlayın ve pilin% 15'ten fazla olduğundan emin olun. Yazılım yükseltilirken, güç düğmesi göstergesi sırayla beyaz ve turuncu renkte yanar.



Makine

İsim	Parametre
Dış boyut	350X350X98mm
Batarya Türü	5200mAh
Ürün Ağırlığı	3.6kg
Maksimum Voltaj	14.4V
Maksimum Güç	50W

Şarj İstasyonu

İsim	Parametre
Dış Boyut	145 X 140 X 99mm
Maksimum Güç	30W
Maksimum Giriş gücü	24V~1.2A
Maksimum Giriş Gücü	24V~1.2A

SORUN GİDERME

Makinenin çalışmasında anormallikler meydana geldiğinde, güç düğmesi göstergesi hızlı bir şekilde turuncu renkte yanıp söner. Sorun giderme için lütfen aşağıdaki tabloya bakın.

Arıza istemi

Lütfen radarın kapanıp kapanmadığını kontrol edin ve başlamak için makineyi yeni bir konuma taşıyın.

Lütfen ön çarpışma tamponunun sıkışmış olup olmadığını kontrol edin.

Lütfen uzaklık sensörünü silin ve tehlikeli alanlardan uzak tutun

Lütfen ana fırçanın bükülmüş veya sıkışmış olup olmadığını kontrol edin.

Lütfen yan fırçanın bükülmüş veya sıkışmış olup olmadığını kontrol edin

Çözüm

Lazer mesafe sensörü yabancı maddelerle örtülmüş veya sıkışmışsa, lütfen kapağı veya yabancı maddeyi çıkarın. Çalışmazsa, başlamak için lütfen makineyi yeni bir konuma taşıyın.

Çarpışma tamponu sıkışmışsa, yabancı maddeleri çıkarmak için lütfen birkaç kez hafifçe vurun. Yabancı madde yoksa, başlamak için lütfen makineyi yeni bir konuma taşıyın.

Makine sarkıyor, başlamak için lütfen makineyi yeni bir konuma taşıyın. Uzaklık sensörü çok tozluysa, hataya da neden olabilir. Lütfen uzaklık sensörünü silin.

Ana fırça yabancı maddelerle bükülmüş olabilir. Lütfen ana fırçayı ve yatağı çıkarın ve temizleyin.

Yan fırça yabancı maddelerle bükülmüş olabilir. Lütfen yan fırçayı çıkarın ve temizleyin.



Soru Türü	Çözüm
Önyükleme yapamaz	Pil zayıf, lütfen kullanmadan önce şarj edin Ortam sıcaklığı çok düşük (0C'den düşük) veya çok yüksek (50C'den yüksek)
Temizlemeye başlayamıyor	Pil zayıf, lütfen başlatmadan önce şarj edin
Şarj edilemiyor.	Şarj standının yakınında çok fazla engel var. Lütfen şarj standını açık alana koyun.Ev sahibi, şarj koltuğundan çok uzakta. Lütfen ana üniteyi şarj standına düzgün bir şekilde yerleştirmeye çalışın.
Anormal davranış	Kapattıktan sonra yeniden başlat
Temizlik sırasında anormal gürültü var	Rulo fırça, yan fırça veya sol / sağ tekerlek yabancı cisimleri sarabilir, lütfen kapattıktan sonra temizleyin
Temizleme kabiliyetinde azalma veya makineden düşme	Toz kutusu dolu, lütfen toz kutusunu temizleyin. HEPA bileşenleri engellendi, lütfen temizleyin Rulo fırça yabancı maddelerle sarılmıştır, lütfen ana fırçayı temizleyin.
Wi-Fi'ye bağlanılamıyor.	Wi-Fi sinyali iyi değil, lütfen ana bilgisayarın iyi bir Wi-Fi sinyali kapsama alanında olduğundan emin olun Wi-Fi bağlantısı anormal, Wi-Fi'yi sıfırlayın ve en son uygulamayı indirin tekrar bağlanmayı deneyin
Kesme noktası temizliği	Lütfen ana bilgisayarın rahatsız etmeyin modunda olmadığını onaylayın, bu modda temizlemeye devam etm Ana üniteyi manuel olarak yeniden şarj etmek veya tekrar şarj standına koymak, makinenin son kesitinden temizlemeye devam etmemesine neden olacaktır.
Nokta temizliğinden veya konumu değiştirdikten sonra şarj standına geri dönemez	Nokta temizleme veya uzun mesafeli taşıma pozisyonundan sonra, ana makine haritayı yeniden oluşturacak Şarj standı uzaktaysa, otomatik olarak yeniden şarj edilemeyebilir Lütfen şarj etmek için ana makineyi manu olarak şarj standına geri koyun
Şarj edilemiyor	Kızağın etrafında yeterince boşluk olduğundan ve şarj tabanı elektrotunun yüzeyinde toz veya engel olmadığından emin olun.
Programlı temizlik çalışmıyor	Lütfen cihazın ağa bağlı olduğunu doğrulayın. Cihaz ağa bağlı değilse, programlanan temizlik görevini senkronize edemezsiniz.
Ana bilgisayar her zaman çevrimdışı	Lütfen ekipman dağıtım ağının başarılı olduğundan ve her zaman Wi-Fi kapsama alanı içinde olduğundan emin olun.
Telefon cihazı eşleştiremiyor	Lütfen şarj standı ve ana bilgisayarın Wi-Fi kapsama alanı içinde olduğundan ve sinyalin iyi olduğundan emin olun. Wi-Fi'yi sıfırlamak ve ardından eşleştirmek için talimatları izleyin.



Uygulama Baęlanma ve Cihaz Ekleme

Apple Store veya Play Store üzerinden “**Wiame**” olarak arayarak veya ařaęıdaki QR kodlarını telefonunuz ile okutarak, kullandığınız cep telefonuna uygun uygulamayı indirip kurabilirsiniz.



Play Store



Apple Store

Uygulamayı kurduktan sonra eposta hesabınız ile kaydolmanız gerekiyor, kayıt işlemlerini tamamladıktan sonra giriş yapıp Wiame marka robot süpürgenizi uygulamaya tanıtabilirsiniz.

Cihaz ekleme işleminde sorun yaşamamanız için kurulumla başlamadan önce kablosuz ağınızın 2.4 Ghz frekansında çalıştığına emin olun, cihazımız diğer frekansları desteklememektedir.

Cihaz Ekleme;

Cihazınızı açtığınızda ‘kablosuz aęa baęlanıldı’ uyarısını duyuyorsanız cihazı ekleyebilirsiniz, eęe bu uyarıyı almıyorsanız ‘Ev’ ve ‘Güç’ simgelerine 5 saniye basılı tutup bu moda geçiş yapabilirsiniz.

Cihaz ekle linkine tıklayın, karşınıza gelen ekranda küçük ev aleti sekmesi altında “Temizlik Robotu (Wi-Fi)” yazan ürünü seçin.

Karşınıza gelen ekranda mevcut kablosuz aę baęlantı isminiz ve şifresini yazın ve bir sonraki ekrana geçin.

Bu ekranın sağ üst kısmında ‘EZ Modu’ yazan seçeneęe tıklayın ve bu seçeneęi ‘AP modu olarak deęiştirin, ekranın alt tarafında cihazın baęlantı modunda olup olmadığını soran seçeneęi işaretleyip bir sonraki ekrana geçin.

Bir sonraki ekranda mobil cihazınızın robotunuza nasıl baęlanacağını gösteren bir bilgilendirme göreceksiniz, bu ekranda ‘Baęlana Gidin’ uyarısına tıkladığınızda karşınıza çıkan kablosuz aęlar listesinde ‘smartlife-xxx’ isimli kablosuz aęına tıklayıp baęlantınızı kurun. Mobil cihazınız robotunuza baęlandıktan sonra uygulamaya geri dönün.

Bu aşamaya kadar tüm işlemleri eksiksiz yaptıysanız robot cihazınız ile baęlantı kurup uygulamanıza kaydedecektir.

Hızlı Cihaz Ekleme;

Wiame uygulamasında cihaz ekle simgesine tıkladıktan sonra, sağ üst tarafta bulunan QR Kod tarama simgesine basıp ařaęıdaki QR kodunu taratmanız durumunda, direk olarak Wiame FX-9 PRO ürünün ekleme işlemlerini başlatmış olursunuz.





EU DECLARATION OF CONFORMITY

Equipment

Product : WIAMI Robotic vacuum cleaner

Model : FX-7 - FX-9 Pro - FX-11 Plus

Manufacturer

Name : Miami Home Technology Co. Ltd.

Address : ROOM 605, NO:44/2, QIXINGGANG ROAD, LUOGANG, JUHNE STREET, BAIYUN DISTRICT, GUANGZHOU

Country : China

Tel : 0086-020-6288-1905

This declaration of conformity is issued under the sole responsibility of the manufacturer.

Object of the declaration : Listed above

The object of the declaration described above is in conformity with the following relevant Union harmonisation Legislation(s)

Low Voltage Directive (LVD)	2014/35/EU	<input checked="" type="checkbox"/>
Electromagnetic Compatibility Directive (EMCD)	2014/30/EU	<input checked="" type="checkbox"/>
Restriction of the use of certain hazardous substances (RoHS)	2011/65/EU	<input checked="" type="checkbox"/>

References to the relevant harmonized standards used ,including the date of the standard.or references to the other technical specifications including the date of the specification ,in relation to which conformity is declared

Harmonized Standard		
EN 60335-1:2012 + AC : 2014 + A11 : 2014		
EN 60335-2-2 : 2010+A11 : 2012+A1 : 2013		
EN 60335-2-10 : 2003+A1 : 2008		
EN 62233 : 2008		
EN 55014 - 1 : 2017		
EN 55014 - 2 : 2015		
EN61000 - 3-2 : 2014		
EN61000 - 3-3 : 2013		
EN 50581 : 2012		

Signed for and on behalf of : Linda Zhao

Title : Sales Manager

Date : 2020/5/4





WIAMI

HOME TECHNOLOGY

**ROBOT VAKUM TEMİZLEYİCİ
KULLANMA KILAVUZU**